

# RUND UM LICHT

2024/2025



# Rund um Licht 2024/25

Wir freuen uns, Ihnen in der neuesten Ausgabe von „Rund um Licht“ erneut eine vielseitige Auswahl an hochwertigen Produkten zu zeigen. Unser Sortiment spiegelt unser Engagement für Nachhaltigkeit und Umweltbewusstsein wider. Es gibt zunehmend Produkte aus recycelten Rohstoffen, und die Kreislaufwirtschaft wird immer wichtiger. Diese Broschüre enthält zudem Produkte für innovative und nachhaltige Lösungen.

An dieser Stelle der Hinweis, dass die angegebenen Preise den Stand von Ende August darstellen. Für die aktuell gültigen Preise wenden Sie sich bitte an Ihren Elektrofachhändler. Wenn Sie zu den Elektrofachbetrieben gehören, steht Ihnen Ihr Ansprechpartner beim FEGIME-Elektrogroßhandel zur Verfügung.

Tauchen Sie ein in die faszinierende Welt der Lichtgestaltung und lassen Sie sich von den neuen Möglichkeiten begeistern.



## Bestellungen und Rechnungen besser im Blick

Im Online-Shop wurden die Funktionen für Bestellungen und Rechnungen grundlegend erneuert.

### LEGENDE

	Schutzklasse I		Bitte Angaben des Herstellers beachten!
	Schutzklasse II		Schutzart
	Schutzklasse III		5 Jahre Garantie

QR-Code scannen oder klicken und sofort Produkte im Shop sehen !



#### Bildnachweis:

Brumberg S. 3+5, Dotlux S. 3+57, Megaman S. 3+17, Mlight S. 3+28, Philips S. 3+56, Schuch S. 3+64, Steinel S. 3+76, Sicherheitsleuchten S.3 Fotolia.com



# INHALT



Dekoratives Licht S. 4



Lichtbänder S. 54



Technisches Licht S. 21



Sicherheitsleuchten S. 88



Shop S. 16



Feuchtraum S. 63



Industrie S. 57



Außenleuchten S. 66



**LED-Einbaustrahler  
LOOP® R**

5W, Phasenabschnitt dimmbar, inkl. Konverter für 230V-Netzspannung, aus 100% Recycled Ocean Plastic, 450lm, 3000K, Abstrahlwinkel 38°, schwenkbar, AußenØ 82mm, EinbauØ 68mm, Einbautiefe 38mm.

<b>814 5518</b>	weiß	<b>68,70 €</b>
<b>814 5517</b>	schwarz	<b>68,70 €</b>

**Gehäuse ohne LED-Modul**

<b>814 5522</b>	weiß	<b>34,30 €</b>
<b>814 5521</b>	schwarz	<b>34,40 €</b>

Smooth, Einbautiefe 20mm, zzgl.

LED-Modul

<b>984 0111</b>	weiß	<b>33,20 €</b>
<b>984 0115</b>	schwarz	<b>33,20 €</b>

**LED-Einbaustrahler  
LOOP® S**

5W, Phasenabschnitt dimmbar, inkl. Konverter für 230V-Netzspannung, aus 100% Recycled Ocean Plastic, 450lm, 3000K, Abstrahlwinkel 38°, schwenkbar, LxB 82x82mm, Einbautiefe 38mm.

<b>814 5516</b>	weiß	<b>70,20 €</b>
<b>814 5515</b>	schwarz	<b>70,20 €</b>

**Gehäuse ohne LED-Modul**

<b>814 5520</b>	weiß	<b>36,90 €</b>
<b>814 5519</b>	schwarz	<b>36,90 €</b>

Smooth, Einbautiefe 20mm, zzgl.

LED-Modul

<b>984 0113</b>	weiß	<b>34,40 €</b>
<b>984 0117</b>	schwarz	<b>34,40 €</b>

**Einbaudownlightgehäuse  
LOOP® IP**

Ohne LED-Modul, alle Brumberg MR16-LED-Module bis 10W Leistung sind für die Einbaueinheit LOOP verwendbar, aus 100% Recycled Ocean Plastic, AußenØ 82mm, EinbauØ 68mm, Einbautiefe 20mm, zzgl. LED-Moduls.

<b>984 0112</b>	weiß	<b>47,50 €</b>
<b>984 0114</b>	schwarz	<b>47,50 €</b>

**Einbaudownlightgehäuse  
LOOP® deep**

Ohne LED-Modul, alle Brumberg MR16-LED-Module sind für die Einbaueinheit LOOP verwendbar, aus 100% Recycled Ocean Plastic, AußenØ 82mm, EinbauØ 68mm, Einbautiefe 20mm, zzgl. Höhe des LED-Moduls.

<b>984 0110</b>	weiß	<b>34,30 €</b>
<b>984 0116</b>	schwarz	<b>34,30 €</b>







### LED-Einbaustrahler Set BB05

6W, 630lm, 3000K, Abstrahlwinkel 38°, schwenkbar, Phasenabschnitt dimmbar, Material Aluminium/Polycarbonat, Maße 82x82mm, EinbauØ 68mm, Einbautiefe 38mm, Konverter Länge 110mm, Breite 50mm, Höhe 19mm.

458 9637	weiß	65,50 €
458 9638	nickel matt	71,40 €
456 7724	strukturschwarz	65,50 €



### LED-Einbaustrahler Set BB03

6W, 630lm, 3000K, Abstrahlwinkel 38°, schwenkbar, Phasenabschnitt dimmbar, Material Aluminium/Polycarbonat, AußenØ 82mm, EinbauØ 68mm, Einbautiefe 36mm Konverter Länge 110mm, Breite 50mm, Höhe 19mm.

458 9634	weiß	63,90 €
458 9633	chrom	68,40 €
458 9635	nickel matt	68,40 €
456 7721	strukturschwarz	63,90 €



### LED-Wandeinbauleuchten WALL KIT 68-R für Gerätedose

Zur Installation in Hohlwand- oder Betongerätodosen mit einer Einbautiefe von min. 62mm (Schraubabstand: 60mm). Achtung: Lieferung erfolgt ohne Gerätedose.

1,5W, 35lm, 3000K, schaltbar, AußenØ 78mm, Höhe 9mm, Einbautiefe 65mm, EinbauØ 68mm, Material Aluminium / Stahl / Glas / Kunststoff, Lieferung inkl. Abdeckglas.

548 9762	weiß	160,50 €
548 9764	schwarz	160,50 €



### LED-Wandeinbauleuchten WALL KIT 68-S für Gerätedose

Zur Installation in Hohlwand- oder Betongerätodosen mit einer Einbautiefe von min. 62mm (Schraubabstand: 60mm). Achtung: Lieferung erfolgt ohne Gerätedose.

1,5W, 35lm, 3000K, schaltbar, 78x78mm, Höhe 9mm, Einbautiefe 65mm, EinbauØ 68mm, Material Aluminium / Stahl / Glas / Kunststoff, Lieferung inkl. Abdeckglas.

548 9758	weiß	160,50 €
548 9761	schwarz	160,50 €





**LED-Einbauleuchten  
SOLIDO 68**

220-240V/AC, Aluminiumgehäuse, starr, Strahlungswinkel 90°, Phasen-an-/abschnitt dimmbar, inkl. externem LED-Netzgerät, Lichtfarbe 5700K, 4000K oder 3000K mit Schalter einstellbar.

Ø 85mm, H 43mm, LA Ø 68mm, ET 45mm

7W, 800/840/746lm

461 4159	weiß matt	73,70 €
461 4160	chrom satiniert	73,70 €
897 6765	anthrazit matt	73,70 €

10W, 1023/1200/967lm

461 4161	weiß matt	73,70 €
461 4162	chrom satiniert	73,70 €
897 6766	anthrazit matt	73,70 €



**LED-Einbauleuchten  
SOLIDO 85**

220-240V/AC, Aluminiumgehäuse, starr, Strahlungswinkel 90°, Phasen-an-/abschnitt dimmbar, inkl. externem LED-Netzgerät, Unicolor oder Aus-führung mit Switch.

Ø 103mm, H 40mm, LA Ø 85mm, ET 45mm, IP44

10W, 3000K, 995lm

495 4663	weiß matt	73,70 €
495 4824	chrom satiniert	73,70 €

10W, 3000/4000/5700K (942/1200/1041lm), IP54

564 8369	weiß matt	73,70 €
564 8370	chrom satiniert	73,70 €



**Einbauvarianten Baureihe Magneto**

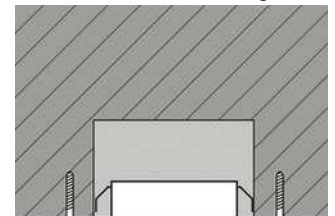

Sackloch

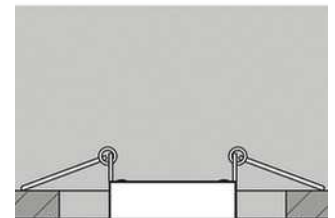

Hohldecke

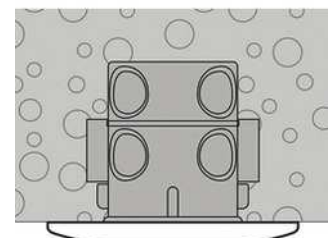

Betondecke mit tiefer Schalterdose (Schraubabstand 60mm)



**LED-Einbauleuchten  
PC20-Serie**

220-240V/AC, Aluminiumgehäuse, 20° schwenkbar, Strahlungswinkel 38°, CRI≥90, Phasen-an-/abschnitt dimmbar, MM-Kennzeichnung, inkl. externem LED-Netzgerät mit AMP-Stecksystem, 3000K.

Ø 83mm, H 32mm, LA Ø 68mm, ET 30mm

6W, 620lm

495 4736	weiß	103,60 €
495 4740	Edelstahloptik	103,60 €
495 4742	alu poliert	103,60 €
495 4916	chrom matt	103,60 €
461 3990	anthrazit	103,60 €



**LED-Einbauleuchten  
PC65-Serie**

220-240V/AC, Aluminiumgehäuse, 20° schwenkbar, Strahlungswinkel 38°, CRI≥90, Phasen-an-/abschnitt dimmbar, MM-Kennzeichnung, inkl. externem LED-Netzgerät mit IP65-Stecksystem, 3000K.

Ø 83mm, H 48,5mm, LA Ø 68mm, ET 45mm

6W, 620lm

461 4096	weiß matt	123,60 €
461 4098	Edelstahloptik	123,60 €
461 4099	alu poliert	123,60 €
461 4100	chrom matt	123,60 €
461 4101	anthrazit	123,60 €



**LED-Einbauleuchten  
Magneto**

200-240V/AC, Aluminiumgehäuse, magnetische Blende, inkl. 2x Haltefedern, für Montage auf tiefer Schalterdose geeignet, Strahlungswinkel 36°, Phasen-an-/abschnitt dimmbar, MM-Kennzeichnung, inkl. externem LED-Netzgerät, 3000K.

Ø 90mm, H 25mm, LA Ø 50-80mm, ET 22mm

4,5W, 380lm

564 8380	weiß	85,70 €
564 8381	Edelstahloptik	85,70 €
564 8382	chrom matt	85,70 €
564 8383	anthrazit	85,70 €





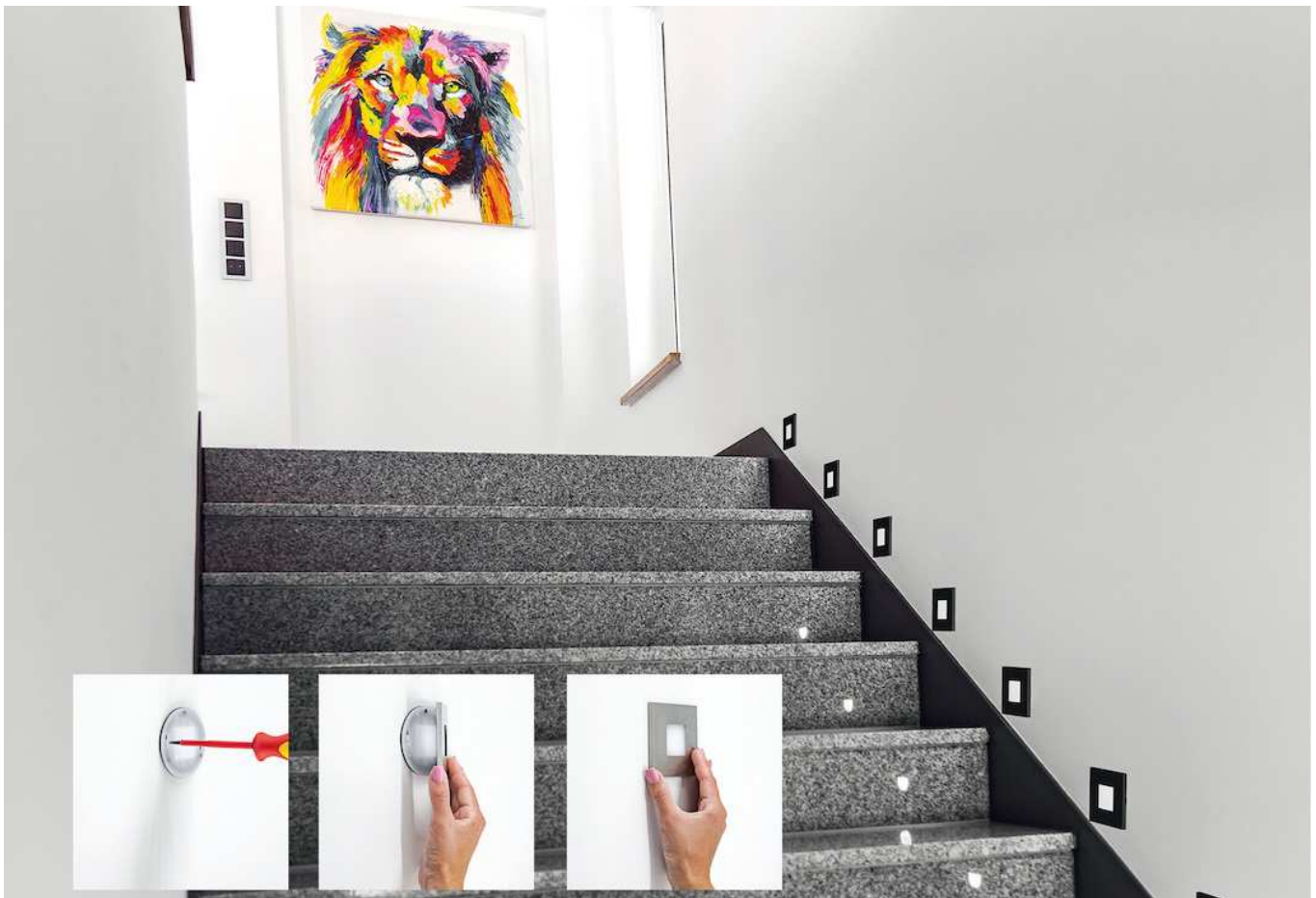

### LED-Wandeinbauleuchten LR - Serie

1,8W, 220-240V/AC LED-Platine, mit magnetischem V4A Edelstahlrahmen, für Montage auf tiefer Schalterdose geeignet, mit Möglichkeit zur Durchverdrahtung, MM-Kennzeichnung.  
Ø 76mm, Höhe 40mm

Edelstahl  
**461 4095** 55lm 3000K **118,90 €**  
**564 8423** 65lm 4000K **118,90 €**

anthrazit  
**122 6984** 55lm 3000K **118,90 €**  
**564 8424** 65lm 4000K **118,90 €**

weiß matt  
**122 6983** 55lm 3000K **118,90 €**  
**564 8425** 65lm 4000K **118,90 €**



### LED-Wandeinbauleuchten LQ - Serie

1,8W, 220-240V/AC LED-Platine, mit magnetischem V4A Edelstahlrahmen, für Montage auf tiefer Schalterdose geeignet, mit Möglichkeit zur Durchverdrahtung, MM-Kennzeichnung.  
76x76mm, Höhe 40mm

Edelstahl  
**461 3854** 55lm 3000K **118,90 €**  
**564 8420** 65lm 4000K **118,90 €**

anthrazit  
**461 4093** 55lm 3000K **118,90 €**  
**564 8421** 65lm 4000K **118,90 €**

weiß matt  
**461 4094** 55lm 3000K **118,90 €**  
**564 8422** 65lm 4000K **118,90 €**



### LED-Wandeinbauleuchten MURUS

1,5W, 220-240V/AC LED-Platine, mit magnetischem Rahmen, für Montage auf tiefer Schalterdose geeignet, mit Möglichkeit zur Durchverdrahtung, MM-Kennzeichnung, Glasrahmen.  
Ø 78mm, Höhe 50mm, ET 42mm

weiß  
**523 6359** 35lm 3000K **130,80 €**

schwarz  
**523 6360** 35lm 3000K **130,80 €**



### LED-Wandeinbauleuchten MURUS

1,5W, 220-240V/AC LED-Platine, mit magnetischem Rahmen, für Montage auf tiefer Schalterdose geeignet, mit Möglichkeit zur Durchverdrahtung, MM-Kennzeichnung, Glasrahmen.  
78x78mm, Höhe 50mm, ET 42mm

weiß  
**523 6361** 35lm 3000K **130,80 €**

schwarz  
**523 6362** 35lm 3000K **130,80 €**





**Einbaustrahler  
SPOT ADJUST**

Für Innenanwendung, Abstrahlwinkel 36°, Gehäuse aus Aluminiumdruckguss, Linse PMMA, dimmbar Phasenabschnitt, Powerselect 4W/6W/8W, CRI90, schwenkbar ±25°, AußenØ 81mm, Einbautiefe 50mm, EinbauØ 68mm, Maße Betriebsgerät LxBxH 68x55x22mm.

weiß				
523 4941	2700K	640lm	43,10 €	
523 4942	3000K	680lm	43,10 €	
523 4943	4000K	720lm	43,10 €	

schwarz				
523 4968	2700K	620lm	43,10 €	
523 4944	3000K	680lm	43,10 €	



**Einbaustrahler  
SPOT DARKLIGHT**

Für reduzierte Blendung und verbesserten Lichtkomfort, UGR<19, Abstrahlwinkel 36°, Gehäuse aus Aluminiumdruckguss, Linse PMMA, dimmbar Phasenabschnitt, Powerselect 4W/6W/8W, CRI90, AußenØ 81mm, Einbautiefe 60mm, EinbauØ 68mm, Maße Betriebsgerät LxBxH 68x55x22mm, Schutzart deckenseitig IP20, raumseitig IP44.

weiß				
523 4950	2700K	640lm	47,50 €	
523 4951	3000K	680lm	47,50 €	
523 4952	4000K	720lm	47,50 €	

schwarz				
523 4969	2700K	640lm	47,50 €	
523 4953	3000K	680lm	47,50 €	



**Einbaustrahler  
SPOT FIRE RATED**

Feuerhemmend, Abstrahlwinkel 36°, Gehäuse aus Vollaluminium, Linse PMMA, dimmbar Phasenabschnitt, Powerselect 4W/6W/8W, CRI90, AußenØ 81mm, Einbautiefe 50mm, EinbauØ 68mm, Maße Betriebsgerät LxBxH 68x55x22mm, Schutzart deckenseitig IP20, raumseitig IP65.

weiß				
523 4946	2700K	640lm	47,50 €	
523 4947	3000K	680lm	47,50 €	
523 4948	4000K	720lm	47,50 €	

schwarz				
523 4962	2700K	640lm	47,50 €	
523 4949	3000K	680lm	47,50 €	



**Einbaustrahler  
SPOT AIR FIX**

Für reduzierte Luft-Leckage und verminderten Energieverlust, Abstrahlwinkel 36°, Gehäuse aus Aluminiumdruckguss, Linse PMMA, dimmbar Phasenabschnitt, Powerselect 4W/6W, CRI90, AußenØ 81mm, Einbautiefe 35mm, EinbauØ 68mm, Maße Betriebsgerät LxBxH 68x55x22mm, Schutzart deckenseitig IP20, raumseitig IP65.

weiß				
523 4955	2700K	480lm	47,50 €	
523 4956	3000K	510lm	47,50 €	
523 4957	4000K	570lm	47,50 €	

schwarz				
523 4970	2700K	480lm	47,50 €	
523 4958	3000K	680lm	47,50 €	



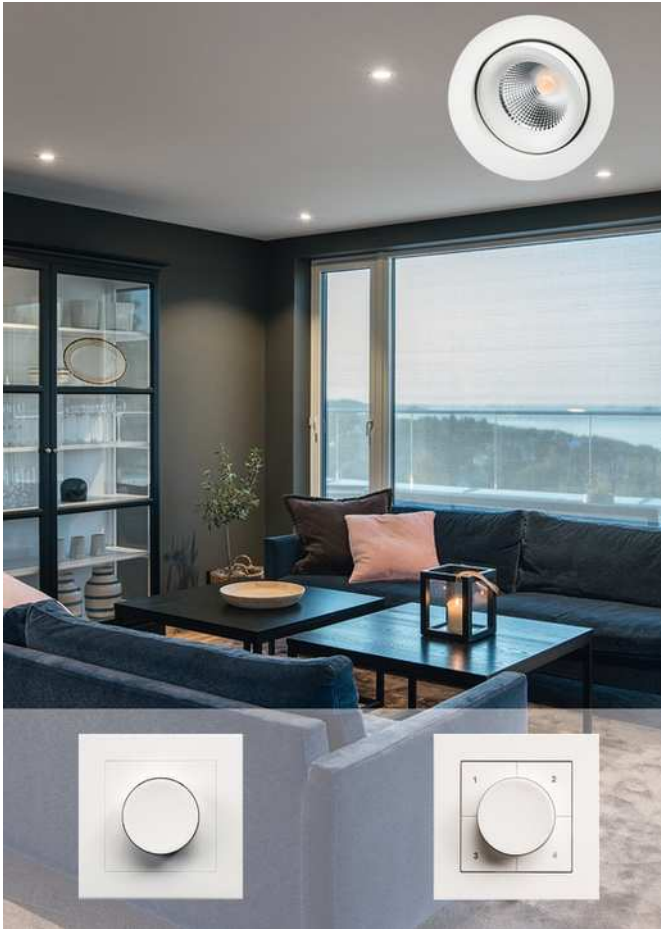

**LED-Downlight**
**JUNISTAR IsoSafe TW, in SG-TW-LEDDim-Technologie**

Junistar IsoSafe Tunable White ist ein ansprechendes Downlight für Innenräume, lässt sich in alle Richtungen stufenlos um 30° schwenken, mit zwei Farbtemperatur-Bereichen erhältlich: 2700K bis 6500K für typische TW-Anwendungen oder 2000K bis 4000K für Anwendungen in Wohnbereichen, die Bedienung erfolgt manuell oder über die LEDDim-App, die IsoSafe-Produkte können direkt an die Wärmedämmung/Dampfsperre eingebracht werden.

Abstrahlwinkel 42°, Gehäuse Aluminium, Optik Glas, ØxH 94x54mm

<b>571 8938</b>	8,5W	530lm	2700-6500K	weiß	<b>114,20 €</b>
<b>571 8939</b>	8,5W	500lm	2000-4000K	weiß	<b>114,20 €</b>
<b>571 8940</b>	8,5W	500lm	2700-6500K	schwarz	<b>114,20 €</b>
<b>571 8941</b>	8,5W	460lm	2000-4000K	schwarz	<b>114,20 €</b>

**LEDDim Smart weiß (Dimmer, Smart Switch kompatibel) 400VA**

<b>572 4046</b>	83,5x83,5mm	T 29mm	<b>146,40 €</b>
-----------------	-------------	--------	-----------------

**TW LEDDim Smart 400VA**

SG TW-UP-Phasenabschrittdimmer, der sowohl Helligkeit als auch Lichtfarbe der SG-TW-Produkte regeln kann! Bedienung direkt am Gerät oder über die SG Smart-App 220-240V, 50/60Hz, 400VA, 1-polig, 1-100% Dimmung.

<b>595 0620</b>	<b>172,60 €</b>
-----------------	-----------------

**LED-Downlight  
JUNISTAR LUX IsoSafe**

Indoor/outdoor, dimmbar über Phasenabschnitt, in alle Richtungen 30° schwenkbar, Montage direkt bis an die Wärmedämmung/ Dampfsperre (IsoSafe) möglich, Gehäuse Aluminium, Frontglas klar, Ausstrahlungswinkel 42°, Ra98, SDCM 1, flicker<3%.

7W, 3000K, 230V, Ø 94mm, EinbauØ 83mm, Einbautiefe 54mm, IP44.

<b>578 0025</b>	560lm weiß	<b>98,80 €</b>
<b>578 0042</b>	490lm schwarz	<b>98,80 €</b>
<b>578 0045</b>	500lm graphit	<b>98,80 €</b>
<b>578 0039</b>	520lm geb. Stahl*	<b>98,80 €</b>

\*Nur Indoor.

**LED-Downlight  
JUNISTAR LUX**

Für Innenbereiche, ist in alle Richtungen um 30° schwenkbar - dank patentierter, kardanischer Aufhängung, inklusive LED-Konverter und Anschlussbox mit Steckklemmen und Zugentlastung, für eine werkzeugfreie Montage mit der Möglichkeit zur Durchverdrahtung, geliefert.

7W, Abstrahlwinkel 42°, Gehäuse Aluminium, Optik Glas, ØxH 94x48mm, IP44.

<b>578 0056</b>	560lm weiß	<b>94,00 €</b>
<b>578 0062</b>	490lm schwarz	<b>94,00 €</b>
<b>578 0059</b>	520lm geb. Stahl	<b>94,00 €</b>
<b>578 0036</b>	460lm sw/gold	<b>103,50 €</b>

**LED-Downlight  
JUNISTAR IsoSafe DimToWarm**

Für Innenbereiche, 360° stufenlos schwenkbar um 30°, integrierter LED-Chip mit DimToWarm 2800-2000K, dimmbar über Phasenabschnitt, Abdeckung aus Glas, IsoSafe-Produkte können direkt an die Wärmedämmung/Dampfsperre eingebracht werden.

7W, 2000-2800K, Abstrahlwinkel 42°, Gehäuse Aluminium, Optik Glas, ØxH 94x54mm, IP44.

<b>185 3459</b>	560lm weiß	<b>114,20 €</b>
<b>541 2011</b>	520lm schwarz	<b>114,20 €</b>
<b>185 3460</b>	520lm geb. Stahl	<b>114,20 €</b>
<b>595 0689</b>	520lm sw/gold	<b>103,50 €</b>

**LED-Downlight  
INSPIRE R**

Ausstrahlungswinkel breitstrahlend 55°, 3000K, Gehäuse aus Aluminium, dimmbar über Phasenabschnitt.

**R 150**  
8W, 470lm, LxBxH 163x62x40mm

<b>897 0567</b>	schwarz	<b>105,90 €</b>
<b>897 0561</b>	weiß	<b>105,90 €</b>

**R 300**  
15W, 950lm, LxBxH 289x62x40mm

<b>897 0573</b>	schwarz	<b>152,30 €</b>
<b>897 0579</b>	weiß	<b>152,30 €</b>



**1-Phasen HV-Stromschiene**

inkl. 1-Phasen Adapter, Aluminium, dreh- und schwenkbar, symmetrisch.

**1) PURI**

excl. QPAR51 Leuchtmittel, lackiert, Dekoring, L 83mm, Ø 36mm, H 74mm.

<b>607 9640</b>		schwarz	<b>40,50 €</b>
<b>604 0075</b>	o. Abb.	weiß	<b>40,50 €</b>

**2) AVO**

excl. QPAR51 Leuchtmittel, lackiert, L 135mm, Ø 60mm, H 80mm.

<b>535 1722</b>	o. Abb.	schwarz	<b>45,80 €</b>
<b>535 1723</b>		weiß	<b>45,80 €</b>

**3) NOBLO dimmbar Phasenabschnitt**

pulverbeschichtet, Abstrahlwinkel 36°, L 105mm, Ø 50mm, H 107mm.

<b>985 9201</b>		schwarz	<b>101,20 €</b>
<b>985 9202</b>	o. Abb.	weiß	<b>101,20 €</b>

**Zubehör o. Abb.**

**1-Phasen Stromschiene**

<b>607 9614</b>	1m	schwarz	<b>42,20 €</b>
<b>607 5383</b>	1m	weiß	<b>42,20 €</b>
<b>607 9615</b>	2m	schwarz	<b>79,70 €</b>
<b>406 2031</b>	2m	weiß	<b>79,70 €</b>

**Eck-Verbinder**

<b>607 9618</b>	schwarz	<b>19,50 €</b>
<b>406 2025</b>	weiß	<b>19,50 €</b>

**Endkappen Set**

<b>607 9626</b>	schwarz	<b>5,20 €</b>
<b>406 2011</b>	weiß	<b>5,20 €</b>

**3adrig, Erdleiter innen.**

<b>607 9619</b>	schwarz	<b>19,50 €</b>
<b>406 2023</b>	weiß	<b>19,50 €</b>

**Längsverbinder**

<b>607 9623</b>	schwarz	<b>20,80 €</b>
<b>406 2015</b>	weiß	<b>20,80 €</b>

**T-Verbinder**

<b>607 9620</b>	schwarz	<b>24,70 €</b>
<b>406 2021</b>	weiß	<b>24,70 €</b>

**Endeinspeiser**

<b>607 9616</b>	schwarz	<b>11,10 €</b>
<b>406 2029</b>	weiß	<b>11,10 €</b>

**3adrig, Erdleiter links.**

<b>607 9621</b>	schwarz	<b>24,70 €</b>
<b>406 2019</b>	weiß	<b>24,70 €</b>

**3adrig, Erdleiter rechts.**

<b>607 9625</b>	schwarz	<b>17,90 €</b>
<b>604 0073</b>	weiß	<b>17,90 €</b>

<b>607 9617</b>	schwarz	<b>11,10 €</b>
<b>406 2027</b>	weiß	<b>11,10 €</b>



**ASTO TUBE**

excl. QPAR51 Leuchtmittel

**1) Deckenaufbauleuchte**

<b>618 2754</b>	1x 10W		schwarz	<b>59,50 €</b>
<b>618 2753</b>	1x 10W	o. Abb.	weiß	<b>59,50 €</b>
<b>618 2751</b>	2x 10W	o. Abb.	schwarz	<b>113,10 €</b>
<b>618 2752</b>	2x 10W	o. Abb.	weiß	<b>113,10 €</b>
<b>618 2750</b>	3x 10W	o. Abb.	schwarz	<b>160,70 €</b>
<b>618 2749</b>	3x 10W	o. Abb.	weiß	<b>160,70 €</b>
<b>618 2748</b>	4x 10W	o. Abb.	schwarz	<b>196,40 €</b>
<b>618 2747</b>	4x 10W	o. Abb.	weiß	<b>196,40 €</b>

**2) Pendelleuchte Länge 2500mm**

<b>618 2746</b>	1x 10W	o. Abb.	schwarz	<b>71,40 €</b>
<b>618 2745</b>	1x 10W		weiß	<b>71,40 €</b>
<b>618 2744</b>	2x 10W	o. Abb.	schwarz	<b>130,90 €</b>
<b>618 2743</b>	2x 10W	o. Abb.	weiß	<b>130,90 €</b>
<b>618 2742</b>	3x 10W	o. Abb.	schwarz	<b>190,40 €</b>
<b>618 2741</b>	3x 10W	o. Abb.	weiß	<b>190,40 €</b>
<b>618 2740</b>	4x 10W	o. Abb.	schwarz	<b>232,10 €</b>
<b>618 2739</b>	4x 10W	o. Abb.	weiß	<b>232,10 €</b>

**3) Wandaufbauleuchte**

<b>618 2736</b>	1x 10W	o. Abb.	schwarz	<b>71,40 €</b>
<b>618 2735</b>	1x 10W	o. Abb.	weiß	<b>71,40 €</b>
<b>618 2734</b>	2x 10W		schwarz	<b>95,20 €</b>
<b>618 2733</b>	1x 10W	o. Abb.	weiß	<b>95,20 €</b>

**4) Phasenspot**

<b>618 2732</b>	1x 10W	o. Abb.	schwarz	<b>83,30 €</b>
<b>618 2731</b>	1x 10W		weiß	<b>83,30 €</b>

**5) Deckenaufbauleuchte**

<b>618 2738</b>	1x 10W		schwarz	<b>59,50 €</b>
<b>618 2737</b>	1x 10W	o. Abb.	weiß	<b>59,50 €</b>

**6) Reflektor**

<b>618 2730</b>		o. Abb.	silber	<b>4,80 €</b>
<b>618 2729</b>			gold	<b>4,80 €</b>
<b>618 2728</b>		o. Abb.	kupfer	<b>4,80 €</b>
<b>618 2773</b>		o. Abb.	dunkel/lila	<b>4,80 €</b>





**LED-Anbauleuchten**

9W, 200-240V/AC, Aluminiumgehäuse, 90° schwenkbar, drehbar 350°, Phasen-/abschnitt dimmbar, L80B10 bei 50.000h, 3000/4000K, 723/760lm.

Ø 80mm, H 89mm

522 9116

522 9117

weiß

schwarz

171,40 €

171,40 €

**LED-Anbauleuchten**

2x 9W, 200-240V/AC, Aluminiumgehäuse, 90° schwenkbar, drehbar 350°, Phasen-/abschnitt dimmbar, L80B10 bei 50.000h, 3000/4000K, 2x784lm/2x795lm.

Ø 80mm, L 170mm, H 89mm

522 9120

526 1914

weiß

schwarz

279,80 €

279,80 €

**LED-Anbauleuchten**

3x 9W, 200-240V/AC, Aluminiumgehäuse, 90° schwenkbar, drehbar 350°, Phasen-/abschnitt dimmbar, L80B10 bei 50.000h, 3000/4000K, 3x817lm/3x848lm.

Ø 80mm, L 260mm, H 90mm

522 9121

522 9122

weiß

schwarz

333,10 €

333,10 €





**LED-Wandleuchte  
DUE PUNTO**

2x 7W, 500lm, nach oben und unten abstrahlend, symmetrischer Lichtfächer, dimmbar, Lichtquellen wechselbar, CRI>93, Länge 143mm, Breite 112mm, Höhe 90mm.

2700K			
<b>880 8666</b>	schwarz	<b>205,60 €</b>	
<b>880 8667</b>	weiß	<b>205,60 €</b>	
<b>880 8668</b>	titan	<b>205,60 €</b>	
<b>880 8665</b>	chrom	<b>205,60 €</b>	

**LED-Aufbauleuchte  
MOVIMENTO**

7W, 500lm, 90° schwenkbar und 300° drehbar, dimmbar, Lichtquellen wechselbar, CRI>93, Ø 155mm, Höhe 78mm.

2700K			
<b>880 8672</b>	schwarz	<b>193,20 €</b>	
<b>880 8673</b>	weiß	<b>193,20 €</b>	
<b>880 8674</b>	titan	<b>193,20 €</b>	

**LED-Deckenleuchte  
CARDANO**

Variabel ausrichtbare Lichtquellen, dimmbar, Lichtquellen wechselbar, CRI>93, Länge von 150/300/500mm, Breite 150mm, Höhe 110/140mm.

2700K			
1er, 7W, 500lm, o. Abb.			
<b>168 8781</b>	schwarz	<b>120,40 €</b>	
<b>168 8782</b>	weiß	<b>120,40 €</b>	
2er, 2x7W, 1000lm			
<b>168 8789</b>	schwarz	<b>229,90 €</b>	
<b>168 8790</b>	weiß	<b>229,90 €</b>	
3er, 3x7W, 1500lm, o. Abb.			
<b>168 8791</b>	schwarz	<b>327,20 €</b>	
<b>168 8792</b>	weiß	<b>327,20 €</b>	

**LED-Downlight  
SOLO INTRO**

7W, 500lm, Einbautiefe 35mm, Deckenausschnitt 130mm, dimmbar, Lichtquellen wechselbar, CRI>93, Ø 140mm, Höhe 56mm.

2700K			
<b>880 8669</b>	schwarz	<b>102,20 €</b>	
<b>880 8670</b>	weiß	<b>102,20 €</b>	
<b>880 8671</b>	titan	<b>102,20 €</b>	



**LED-Tischleuchte  
OTTICA**

7W, 500lm, Leuchtenkopf ist dreh- und schwenkbar, Hals kann geneigt werden, dimmbar, Lichtquellen wechselbar, CRI>93, Ø 180mm, Höhe 477mm.

2700K			
<b>880 8675</b>	schwarz	<b>168,90 €</b>	
<b>880 8676</b>	titan	<b>168,90 €</b>	



**LED-Stehleuchte  
OTTICA STANDO**

9W, 620lm, flacher und runter Leuchtenkopf ist dreh- und schwenkbar, Hals kann geneigt werden, dimmbar, Lichtquellen wechselbar, CRI>93, Ø 250mm, Höhe 1600mm.

2700K			
<b>880 8677</b>	schwarz	<b>314,60 €</b>	
<b>880 8678</b>	titan	<b>314,60 €</b>	







Urheber Frank Freihofer, Projekt Arena Erfurt

# REGIOLUX



## LED-Spiegelleuchte

### smile-SLG

Befestigung senkrecht oder waagrecht als Wandmontage möglich, Gehäuse Aluminiumstrangpressprofil eloxiert, Aluminium natur, verschraubbare weißaluminium lackierte Stirnseiten aus Kunststoff, Lichtverteilung direkt/indirekt mittels opalem Diffusor aus Polycarbonat mit glatter Oberfläche, elektronischer Treiber.

9W, LxBxH 600x47x82mm

447 6389	1041lm	3000K	187,30 €
447 6390	1100lm	4000K	187,30 €

18W, LxBxH 1160x47x82mm

447 6328	2082lm	3000K	275,00 €
447 6353	2200lm	4000K	275,00 €



## Spiegelleuchte

Aluminium, Abdeckung aus Kunststoff, keine sichtbaren Schrauben, nur im Innenbereich einsetzbar, mittels Schalter am Netzgerät lassen sich drei verschiedene Leistungen einstellen, L80B10 bei 50.000h, 3000/4000/5700K.

10/13/19W, 1050-2280lm, LxBxH 47x602x73mm

618 4181	weiß	110,60 €
618 4180	silber	110,60 €
522 9188	schwarz	110,60 €

10/13/19/21W, 1270-2648lm, LxBxH 47x900x73mm

986 8589	weiß	136,80 €
986 8590	silber	136,80 €
522 9189	schwarz	136,80 €

32/34/26/38W, 3907-4798lm, LxBxH 47x1200x73mm

986 8592	weiß	163,00 €
986 8593	silber	163,00 €
522 9190	schwarz	163,00 €



© Linus Lintner



## Linienleuchten für Decken- und Wandmontage

### Baleva

Ideal für Sanitärbereiche, Flure, Wartezonen, Pflegeheime, Patientenzimmer. Armatur und Endkappen Kunststoff weiß, Diffusor Kunststoff (Polycarbonat) opal, schlagzäh, 2 mittige Kabeleinführungen. Betriebsgerät integriert und gekapselt. Werkzeuglose Montage des Diffusors.

**MultiColour:** Farbtemperatur (3000K oder 4000K) mit Schaltelement einstellbar. Werkseitig auf 4000K eingestellt.

Schutzart: IP40 Deckenmontage, IP44 Wandmontage.

761 2262	10W	1100lm	LxBxH 600x46x60mm	175,20 €
761 2263	15W	1650lm	LxBxH 900x46x60mm	213,40 €
761 2264	19W	2200lm	LxBxH 1200x46x60mm	263,30 €



**Pendelleuchte**  
**One®60**

24W, 1480/1550lm, 3000/4000K, Aluminium / Stahl, DALI, 600mA, Nennspannung 220-240V, Pendellänge 3000mm.

ØxH 600x30mm

124 1717	schwarz	503,40 €
124 1718	weiß	503,40 €



**Pendelleuchte**  
**One®60 Up/Down**

25W, 800/820lm, 3000/4000K, Aluminium / Stahl, DALI, 600mA, Nennspannung 220-240V, Pendellänge 3000mm.

ØxH 600x45mm

192 0853	schwarz	636,70 €
192 0854	weiß	636,70 €



**Pendelleuchte**  
**One®80**

32W, 1930/2140lm, 3000/4000K, Aluminium / Stahl, DALI 2.0, 800mA, Nennspannung 220-240V, Pendellänge 3000mm.

ØxH 800x30mm

124 1719	schwarz	564,10 €
124 1720	weiß	564,10 €



**Pendelleuchte**  
**One®80 Up/Down**

34W, 615/635lm, 3000/4000K, Aluminium / Stahl, DALI 2.0, 800mA, Nennspannung 220-240V, Pendellänge 3000mm.

ØxH 800x45mm

192 0857	schwarz	756,80 €
192 0858	weiß	756,80 €



**Pendelleuchte**  
**One® CUBE**

54W, Aluminium / Stahl, DALI 2.0, 1400mA, Nennspannung 220-240V, Pendellänge 3000mm.

ØxH 805x34mm

3000K, 4000lm		
986 8394	schwarz	748,50 €
986 8395	weiß	748,50 €
4000K, 4300lm		
986 8471	schwarz	748,50 €
986 8472	weiß	748,50 €



**Pendelleuchte**  
**One® CUBE Up/Down**

80W, Aluminium / Stahl, DALI 2.0, 2100mA, Nennspannung 220-240V, Pendellänge 3000mm.

ØxH 805x42mm

3000K, Up/Down 2000/4000lm		
986 8396	schwarz	831,80 €
986 8397	weiß	831,80 €
4000K, Up/Down 2200/4300lm		
986 8473	schwarz	831,80 €
986 8474	weiß	831,80 €





## Pendelleuchte

### ANDROS IN und ANDROS OUT

3000K (auch als 4000K verfügbar), DALI, UGR<19, Aluminium / Stahl / Kunststoff, Abstrahlwinkel 110°, Nennspannung 230V, inkl. Baldachin, Höhe 35mm, Pendellänge 5000mm.

Ø800mm, 60W, 6000lm

642 9132	weiß	IN	1.189,90 €
642 9079	weiß	OUT	1.189,90 €
642 9292	schwarz	IN	1.189,90 €
642 9282	schwarz	OUT	1.189,90 €

Ø1200mm, 90W, 9000lm

642 9067	weiß	IN	1.665,90 €
642 9115	weiß	OUT	1.665,90 €
642 9345	schwarz	IN	1.665,90 €
642 9250	schwarz	OUT	1.665,90 €

Ø1800mm, 130W, 13.000lm

642 9049	weiß	IN	2.498,90 €
642 9050	weiß	OUT	2.498,90 €
642 9346	schwarz	IN	2.498,90 €
642 9287	schwarz	OUT	2.498,90 €



## Pendelleuchte

### DEVON

3000K (auch als 4000K verfügbar), DALI, UGR<19, Aluminium / Stahl / Kunststoff, Abstrahlwinkel 36°, Nennspannung 230V, inkl. Baldachin, Höhe 35mm, Pendellänge 5000mm.

Ø800mm, 40W, 4000lm

642 9080	weiß	2.320,40 €
642 9256	schwarz	2.320,40 €

Ø1200mm, 54W, 5400lm

642 9081	weiß	2.974,90 €
642 9261	schwarz	2.974,90 €

Akustik-Kit aus Nadelfilz

	Ø800mm	Ø1200mm
dunkelgrau	642 9177 1.011,40 €	642 9178 1.725,40 €
hellgrau	642 9252 1.011,40 €	642 9320 1.725,40 €
blau	642 9379 1.011,40 €	642 9431 1.725,40 €
grün	642 9481 1.011,40 €	642 9522 1.725,40 €
gelb	642 9568 1.011,40 €	642 9624 1.725,40 €
orange	642 9652 1.011,40 €	642 9693 1.725,40 €
rot	642 9745 1.011,40 €	642 9746 1.725,40 €

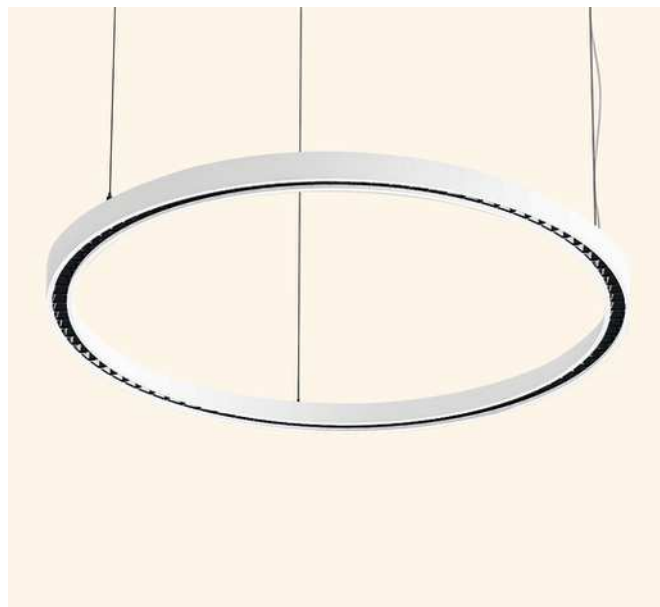

## Pendelleuchte

### BIRO CIRCLE direkt/indirekt 70/30

3000K (auch als 4000K verfügbar), DALI, Aluminium / Stahl / Kunststoff, Abstrahlwinkel 110°, Nennspannung 230V, inkl. Zentralbaldachin, Höhe 50mm, Pendellänge 5000mm.

Ø600mm, 60W, 6924lm

882 1749	weiß	1.332,70 €
882 1757	schwarz	1.332,70 €

Ø750mm, 75W, 8656lm

882 1773	weiß	1.594,40 €
882 1781	schwarz	1.594,50 €

Ø1000mm, 98W, 11.541lm

882 1797	weiß	2.379,90 €
882 1805	schwarz	2.379,90 €

Ø1500mm, 147W, 17.314lm

882 1845	weiß	3.450,90 €
882 1853	schwarz	3.450,90 €







© Foto: IDV GmbH Megaman

### Variable Shopleuchte

Der Schienenstrahler mit Dual Beam Technologie vereint zwei umschaltbare Abstrahlwinkel in einer Leuchte.

**MEGAMAN®**

**Objekt:**  
Shopbeleuchtung

**Produkte:**  
MEGAMAN MARCO  
MM78963



**LED-Strahler  
Serie MARCO 90 DBT**

Für Universal-Adapter-3-Phasen-Stromschiene, 330° drehbar und 90° schwenkbar, zwei verschiedene Abstrahlwinkel (25° und 45°), Lebensdauer 50.000h (L70/B50), für gewerbliche Nutzer geeignet, ØxH 90x196mm.

37W, 3000K, 3300lm		
<b>168 8760</b>	weiß	<b>137,20 €</b>
<b>168 8761</b>	schwarz	<b>137,20 €</b>

37W, 4000K, 3500lm		
<b>168 8762</b>	weiß	<b>137,20 €</b>
<b>168 8763</b>	schwarz	<b>137,20 €</b>

**LED-Strahler  
Serie MARCO MIDI DBT**

Für Universal-3-Phasen-Stromschiene, zwei Abstrahlwinkel (25° und 45°), schwarzer Frontring für seitliche Entblendung, Lebensdauer bis zu 50.000 Stunden (L70/B50), für gewerbliche Nutzer geeignet, ØxH 65x198mm.

24W, 3000K, 2100lm		
<b>630 1639</b>	weiß	<b>89,20 €</b>
<b>630 1640</b>	schwarz	<b>89,20 €</b>

24W, 4000K, 2200lm		
<b>630 1642</b>	weiß	<b>89,20 €</b>
<b>630 1643</b>	schwarz	<b>89,20 €</b>

**LED-Strahler  
Serie MARCO MINI DBT**

Für Universal-3-Phasen-Stromschiene mit Dual Beam Technologie inklusive LED-Treiber, 330° drehbar und 90° schwenkbar, zwei verschiedene Abstrahlwinkel (24° und 36°), Lebensdauer 25.000h (L70/B50), für gewerbliche Nutzer geeignet, ØxH 60x160mm.

12W, 2800K, 950lm		
<b>435 9881</b>	weiß	<b>60,00 €</b>
<b>435 9882</b>	schwarz	<b>60,00 €</b>

12W, 4000K, 1000lm		
<b>435 9884</b>	weiß	<b>60,00 €</b>
<b>435 9885</b>	schwarz	<b>60,00 €</b>





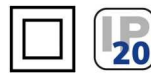
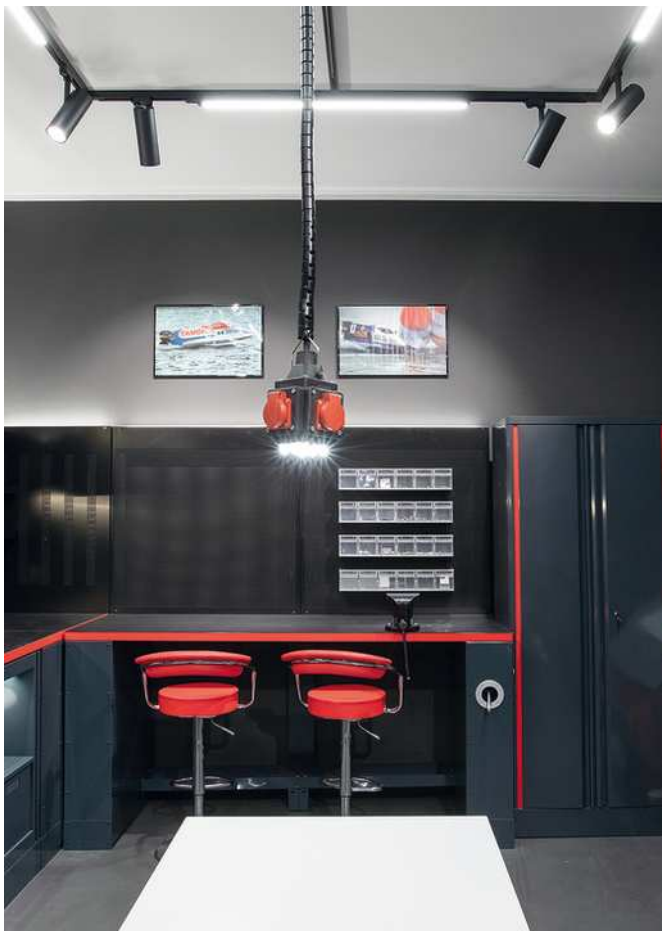

**LED-Schienstrahler**  
**SLIMtrack POWER- und COLORselect**

In 3 unterschiedlichen Stufen einstellbar, kompatibel zu EUTRAC, Aluminiumgehäuse mit Pulverbeschichtung (RAL9005), werkzeuglos austauschbare Hochleistungsreflektoren mit Bajonettverschluss, einfach austauschbare Komponenten, geeignet für Bildschirmarbeitsplatz durch UGR, Spannungsart AC/DC, CRI 90-100, Schlagfestigkeit IK05, Ausstrahlungswinkel 21-40°, drehbar und schwenkbar, L70/B50 bei 25°C 75.000h.

<b>Truecolor</b>			
30W, 3000...4000K, 2660lm, Länge 171mm, Höhe/Tiefe 233mm			
<b>462 4073</b>	schwarz		<b>165,40 €</b>
<b>462 4072</b>	weiß		<b>165,40 €</b>
<b>Eco</b>			
10/15/21W, max. 2070lm, 2700...4000K, LxH/T 170x195mm			
<b>462 4076</b>	schwarz		<b>83,20 €</b>
<b>462 4074</b>	weiß		<b>83,20 €</b>
21/26/29W, max. 2670lm, 2700...4000K, LxH/T 171x223mm			
<b>462 4071</b>	schwarz		<b>107,00 €</b>
<b>462 4075</b>	weiß		<b>107,00 €</b>
<b>Zubehör o.Abb.</b>			
<b>819 0741</b>	Reflektor 30W 24°		<b>13,10 €</b>
<b>819 0742</b>	Reflektor 30W 55°		<b>13,10 €</b>
<b>819 7987</b>	Honigwabe schwarz		<b>4,70 €</b>
<b>819 7989</b>	Torblende schwarz		<b>39,20 €</b>
<b>819 8004</b>	Zylinder schwarz		<b>16,60 €</b>
<b>819 8005</b>	Schrägzylinder schwarz		<b>16,60 €</b>
<b>819 0738</b>	Linse für 21W 24°		<b>9,50 €</b>
<b>819 0739</b>	Linse für 21W 55°		<b>9,50 €</b>
<b>819 8017</b>	Linse für 29W 24°		<b>11,90 €</b>
<b>819 0740</b>	Linse für 29W 55°		<b>11,90 €</b>



**LED-Leuchteneinsatz**  
**LINEAtrack**

Mit CRI>92, PMMA-Linsenoptik, schwarz, Spannungsart AC, Aluminium, IK06, Nennspannung 240V.

80°, 42/50/60W, UGR>19, LxBxH 1504x64x62mm	
<b>819 0748</b>	3000K, 6920/8170/9550lm <b>355,80 €</b>
<b>819 0749</b>	4000K, 7400/8710/10220lm <b>355,80 €</b>
90°, 39/47/55/63W, LxBxH 1504x64x55mm	
<b>819 0744</b>	3000K, 5730/6730/7820/8780lm <b>236,80 €</b>
<b>819 0745</b>	4000K, 6940/8160/9470/10160lm <b>236,80 €</b>
120°, 42/50/59W, LxBxH 1504x64x65mm	
<b>819 0746</b>	3000K, 6230/7340/8590lm <b>236,80 €</b>
<b>819 0747</b>	4000K, 6650/7840/9180lm <b>236,80 €</b>



**LED-Schienstrahler**  
**ZOOMtrack**

33W, stufenlos einstellbaren Abstrahlwinkel von 24° bis 60°, dreh- und schwenkbar, CRI Wert >92, Aluminium, Spannungsart AC/DC, IK05, Nennspannung 220 V, 2700...4000K, AußenØ 80mm, Länge 170mm, Tiefe 250mm.

<b>462 4081</b>	weiß	<b>141,60 €</b>
<b>462 4082</b>	schwarz	<b>141,60 €</b>



**LED-Leuchteneinsatz**  
**STICKtrack**

30W, drei Lichtfarben durch COLORselect einstellbar, CRI>95, Aluminium, 3000/4000/5700K, Länge 1240mm, Breite 32mm, Höhe/Tiefe 52mm.

<b>563 9110</b>	weiß	<b>189,20 €</b>
<b>563 9109</b>	schwarz	<b>189,20 €</b>







### LED-Schienstrahler

20/25W, Aluminium, Werkstoff der Abdeckung Glas, Leuchte lässt sich um 355° drehen und auf eine Seite schwenken, Schwenkwinkel 90°, Strahlwinkel 36°, CRI90, 200-240V, optional weiteres Zubehör erhältlich.

AußenØ 120mm, LxBxH 250x43x178mm

3000K, 2040/2550lm		
<b>522 9171</b>	weiß	<b>124,90 €</b>
<b>522 9173</b>	schwarz	<b>124,90 €</b>
4000K, 2100/2625lm		
<b>522 9172</b>	weiß	<b>124,90 €</b>
<b>522 9174</b>	schwarz	<b>124,90 €</b>



### LED-Schienstrahler mit Farbsensor

33W, der integrierte Farbsensor analysiert die gegebenen Licht- bzw. Umgebungsverhältnisse/-farben mittels Reflexionslicht-Messung und passt sich diesen automatisch an, Aluminium, Abdeckung Kunststoff matt, Strahlwinkel 36°, CRI95, 100-240V, 2700-5100K, max. 1925lm, L80/B10 bei 25°C 50.000h.

AußenØ 100mm, LxH 203x294mm

<b>522 9169</b>	weiß	<b>214,10 €</b>
<b>522 9170</b>	schwarz	<b>214,10 €</b>



### LED-Schienstrahler

11/15/20/25W, die Leuchte lässt sich um 355° drehen und auf eine Seite schwenken, Schwenkwinkel 90°, Strahlwinkel 36°, CRI90, 220-240V, L80/B10 bei 25°C 50.000h, optional weiteres Zubehör erhältlich.

AußenØ 85mm, Höhe 100mm

2700K, 1320-3000lm		
<b>522 9176</b>	weiß	<b>113,00 €</b>
<b>522 9179</b>	schwarz	<b>113,00 €</b>
3000K, 1430-3250lm		
<b>522 9175</b>	weiß	<b>113,00 €</b>
<b>522 9178</b>	schwarz	<b>113,00 €</b>
4000K, 1485-3375lm		
<b>522 9177</b>	weiß	<b>113,00 €</b>
<b>522 9180</b>	schwarz	<b>113,00 €</b>





**3-Phasen-Trackspot**

**EUTRAC®**

2700/3000/4000K, Abstrahlwinkel 24°-60°, Aluminium, AußenØ 72mm, LxBxH 145x72x135mm, CRI90-100, IK05.

10/15/20W

<b>618 9186</b>	schwarz	<b>189,20 €</b>
<b>618 9185</b>	weiß	<b>189,20 €</b>

25/30/35W

<b>618 9183</b>	schwarz	<b>213,00 €</b>
<b>618 9187</b>	weiß	<b>213,00 €</b>

Aluminium/Polycarbonat Trägerschiene, Montage kann direkt an Wand oder Decke erfolgen, BxH 36x32mm.

<b>405 4653</b>	schwarz	Länge 1000mm	<b>58,90 €</b>
<b>435 9014</b>	weiß	Länge 1000mm	<b>58,90 €</b>
<b>405 4656</b>	schwarz	Länge 2000mm	<b>107,10 €</b>
<b>435 9013</b>	weiß	Länge 2000mm	<b>107,10 €</b>
<b>405 4659</b>	schwarz	Länge 3000mm	<b>167,80 €</b>
<b>435 9015</b>	weiß	Länge 3000mm	<b>167,80 €</b>

**Zubehör**

**EUTRAC® 3-Phasen-Stromschiene**

**1) Drahtseilabhängung 2x 5m Set**

<b>124 1669</b>	Chrom	<b>49,70 €</b>
-----------------	-------	----------------

**2) Pendelabhängung 600mm**

<b>405 4703</b>	schwarz	<b>46,40 €</b>
<b>435 8893</b>	weiß	<b>46,40 €</b>

**3) Schienen-Steckdose**

<b>406 1930</b>	schwarz	<b>111,90 €</b>
<b>435 8890</b>	weiß	<b>111,90 €</b>

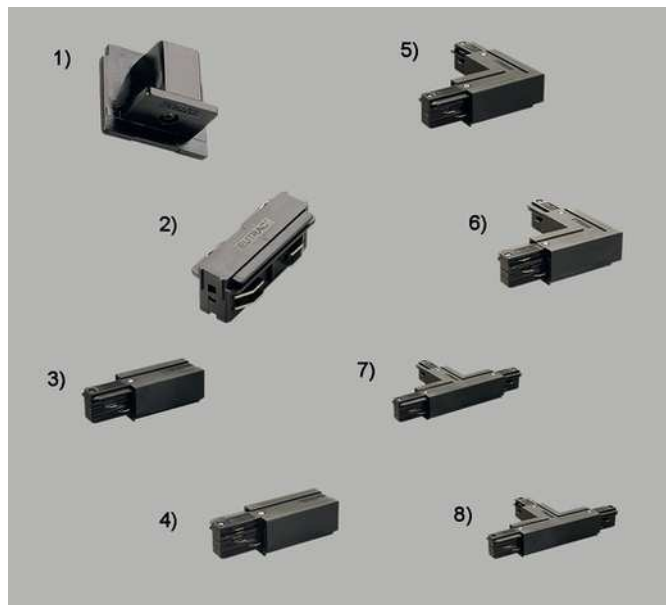

**Zubehör**

**EUTRAC® 3-Phasen-Stromschiene**

<b>1) Endkappen, Polycarbonat (PC)</b>		<b>5) L-Verbinder, 16A, Erde innen</b>	
<b>405 4676</b>	schwarz <b>4,80 €</b>	<b>405 4694</b>	schwarz <b>77,40 €</b>
<b>435 9017</b>	weiß <b>4,80 €</b>	<b>435 8886</b>	weiß <b>77,40 €</b>
<b>2) Längsverbinder elektr., 16A, PC</b>		<b>6) L-Verbinder, 16A, Erde außen</b>	
<b>405 4671</b>	schwarz <b>23,40 €</b>	<b>405 4691</b>	schwarz <b>77,40 €</b>
<b>435 9016</b>	weiß <b>23,40 €</b>	<b>435 9018</b>	weiß <b>77,40 €</b>
<b>3) Einspeiser, 16A, Erde links</b>		<b>7) T-Verbinder, 16A, Erde innen links</b>	
<b>405 4662</b>	schwarz <b>23,40 €</b>	<b>405 4682</b>	schwarz <b>105,90 €</b>
<b>435 9012</b>	weiß <b>23,40 €</b>	<b>435 8884</b>	weiß <b>105,90 €</b>
<b>4) Einspeiser, 16A, Erde rechts</b>		<b>16A, Erde i. rechts</b>	
<b>405 4665</b>	schwarz <b>23,40 €</b>	<b>405 4685</b>	schwarz <b>105,90 €</b>
<b>435 9011</b>	weiß <b>23,40 €</b>	<b>435 8885</b>	weiß <b>105,90 €</b>

**LED-Einbaupanel  
RAINBOW rund**

Leistung und Farbtemperatur einstellbar, 8W - 600/680/640lm, 12W - 840/960/900lm, 3000/4000K/6000K, 230V, weiß, Abstrahlwinkel 120°, nicht dimmbar, hohe Farbwiedergabe Ra>80, IK03.

ØxH 180x20,5mm,  
Lochmaß 80-160mm  
**886 9638**

**35,90 €**

**LED-Einbaupanel  
RAINBOW rund**

Leistung und Farbtemperatur einstellbar, 12W - 1080/1200/1140lm, 18W - 1440/1710/1530lm, 3000/4000/6000K, 230V, weiß, Abstrahlwinkel 120°, nicht dimmbar, hohe Farbwiedergabe Ra>80, IK03.

ØxH 220x21,5mm,  
Lochmaß 120-200mm  
**886 9639**

**49,00 €**

**LED-Einbaupanel  
RAINBOW rund**

Leistung und Farbtemperatur einstellbar, 18W - 1710/1890/1800lm, 25W - 2125/2375/2250lm, 3000/4000/6000K, 230V, weiß, Abstrahlwinkel 120°, nicht dimmbar, hohe Farbwiedergabe Ra>80, IK03.

ØxH 300x25mm,  
Lochmaß 150-270mm  
**886 9640**

**63,50 €**

**Deko-Ringe  
zu RAINBOW rund**

Dekor Eisen gebürstet

<b>886 9680</b>	8-12W	<b>9,10 €</b>
<b>886 9681</b>	12-18W	<b>12,90 €</b>
<b>886 9682</b>	18-25W	<b>18,10 €</b>

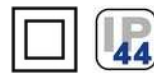
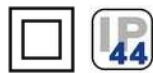
**LED-Deckenleuchte  
ARNOLD**

18W, Farbtemperatur über DIP-Schalter einstellbar  
3000/4000/6500K, Lichtstrom 1400/1530/1450lm, 230V, weiß, Abstrahlwinkel 110°, dimmbar Phasenabschnitt, hohe Farbwiedergabe Ra>80, IK05.

ØxH 300x49mm  
**886 9620**

**99,80 €**

30W, Farbtemperatur über DIP-Schalter einstellbar  
3000/4000/6500K, Lichtstrom 2350/2550/2400lm, 230V, weiß, Abstrahlwinkel 110°, dimmbar Phasenabschnitt, hohe Farbwiedergabe Ra>80, IK05.

ØxH 400x49mm  
**886 9621**

**128,80 €**

**LED-Einbaupanel  
RAINBOW quadratisch**

Leistung und Farbtemperatur einstellbar, 18W - 1710/1890/1800lm, 25W - 2125/2375/2250lm, 3000/4000/6000K, 230V, weiß, Abstrahlwinkel 120°, nicht dimmbar, hohe Farbwiedergabe Ra>80, IK03.

LxB 300x300mm, Höhe 25mm,  
Lochmaß 180x180 - 270x270mm  
**886 9641**

**69,30 €**





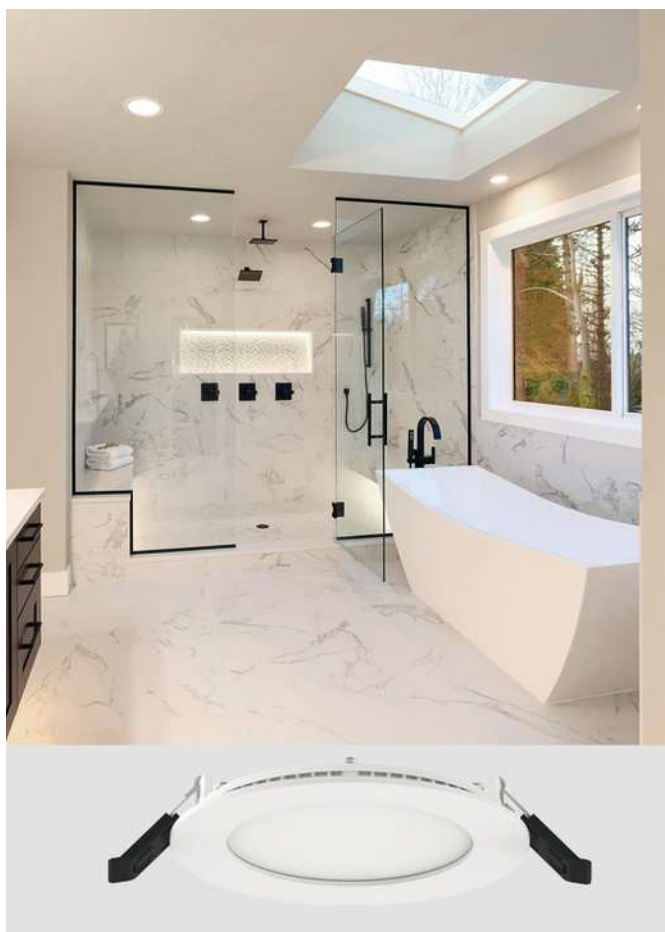

**LED-Einbaupanel**

**FLAT IN Rund**

Für verschiedene Anwendungsbereiche, zum Bsp. Beleuchtungen in Flur, Wohnzimmer, Büro. Durch eine niedrige Einbautiefe lässt sich das Panel auch bei zum Bsp. abgehängten Decken mit einfacher Beplankung, aber auch Wänden ohne Probleme einsetzen. Der Lightguide und Diffusor ist aus PMMA. Die Leuchte kann mit einer Eingangsspannung von 179-240V/DC betrieben werden. Die Leuchte ist Flicker-Free.

5W, 3000/4000K, Ø 85mm, Höhe 24mm, LA 68mm				
<b>516 3931</b>	weiß matt	415-470lm	phasendimmbar	<b>49,90 €</b>
<b>494 2781</b>	weiß matt	415-470lm	DALI	<b>98,70 €</b>
7W, 3000/4000K, Ø 120mm, Höhe 24mm, LA 110mm				
<b>516 3932</b>	weiß matt	581-658lm	phasendimmbar	<b>53,50 €</b>
<b>516 3921</b>	weiß matt	581-658lm	DALI	<b>110,60 €</b>
12W, 3000/4000K, Ø 170mm, Höhe 24mm, LA 157mm				
<b>516 3933</b>	weiß matt	996-1128lm	phasendimmbar	<b>64,20 €</b>
<b>516 3922</b>	weiß matt	996-1128lm	DALI	<b>121,30 €</b>
18W, 3000/4000K, Ø 225mm, Höhe 24mm, LA 206mm				
<b>516 3934</b>	weiß matt	1494-1692lm	phasendimmbar	<b>78,50 €</b>
<b>516 3923</b>	weiß matt	1494-1692lm	DALI	<b>148,70 €</b>
25W, 3000/4000K, Ø 300mm, Höhe 24mm, LA 280mm				
<b>516 3935</b>	weiß matt	2075-2350lm	phasendimmbar	<b>107,00 €</b>
<b>516 3924</b>	weiß matt	2075-2350lm	DALI	<b>178,40 €</b>



**LED-Einbaupanel**

**FLAT IN Quadratisch**

Für verschiedene Anwendungsbereiche, zum Bsp. Beleuchtungen in Flur, Wohnzimmer, Büro. Durch eine niedrige Einbautiefe lässt sich das Panel auch bei zum Bsp. abgehängten Decken mit einfacher Beplankung, aber auch Wänden ohne Probleme einsetzen. Der Lightguide und Diffusor ist aus PMMA. Die Leuchte kann mit einer Eingangsspannung von 179-240V/DC betrieben werden. Die Leuchte ist Flicker-Free.

5W, 3000/4000K, 90x90mm, Höhe 24mm, LA 78x78mm				
<b>516 3928</b>	weiß matt	415-470lm	phasendimmbar	<b>49,90 €</b>
<b>516 3916</b>	weiß matt	415-470lm	DALI	<b>99,90 €</b>
7W, 3000/4000K, 120x120mm, Höhe 24mm, LA 106x106mm				
<b>516 3929</b>	weiß matt	581-658lm	phasendimmbar	<b>53,50 €</b>
<b>516 3917</b>	weiß matt	581-658lm	DALI	<b>111,80 €</b>
12W, 3000/4000K, 170x170mm, Höhe 24mm, LA 156x156mm				
<b>516 3930</b>	weiß matt	996-1128lm	phasendimmbar	<b>70,20 €</b>
<b>516 3918</b>	weiß matt	996-1128lm	DALI	<b>124,90 €</b>
18W, 3000/4000K, 225x225mm, Höhe 24mm, LA 206x206mm				
<b>494 2779</b>	weiß matt	1494-1692lm	phasendimmbar	<b>84,40 €</b>
<b>516 3919</b>	weiß matt	1494-1692lm	DALI	<b>149,90 €</b>
25W, 3000/4000K, 300x300mm, Höhe 24mm, LA 277x277mm				
<b>494 2780</b>	weiß matt	2075-2350lm	phasendimmbar	<b>111,80 €</b>
<b>516 3920</b>	weiß matt	2075-2350lm	DALI	<b>182,00 €</b>

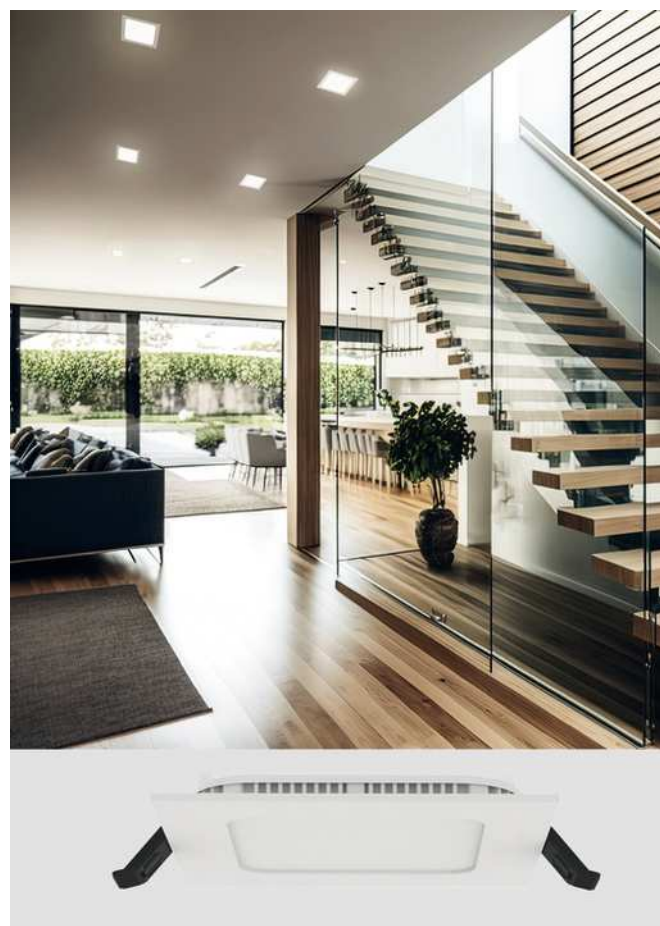

**LED-Downlight****UNO II**

Für Wohn-, Gewerbe- und Industrieumgebungen, UGR<19, Aluminium / Blech / Kunststoff, weiß, 3000/4000/5700K, mit externem LED Treiber, 200-240V, IK06, Schutzart IP20, raumseitig IP64. Dimmtreiber optional auf Anfrage möglich.

10W, 1120/1200/1150lm		
<b>462 2298</b>	ØxH 114x66mm, Ausschnitt 90-102mm	<b>49,10 €</b>
18W, 2100/2200/2180lm		
<b>462 2299</b>	ØxH 174x87mm, Ausschnitt 145-155mm	<b>66,60 €</b>
<b>462 2300</b>	ØxH 200x97mm, Ausschnitt 165-180mm	<b>72,10 €</b>
27W, 3250/3400/3180lm		
<b>462 2301</b>	ØxH 232x110mm, Ausschnitt 195-210mm	<b>91,10 €</b>
33W, 3950/4200/4070lm		
<b>462 2302</b>	ØxH 232x110mm, Ausschnitt 195-210mm	<b>95,30 €</b>
<b>462 2303</b>	ØxH 280x130mm, Ausschnitt 240-255mm	<b>115,90 €</b>

**Dekorring**

weiß, quadratisch zu LED Downlight Serie UNO II

<b>462 2304</b>	LxBxH 114x114x5mm	<b>2,90 €</b>
<b>462 2305</b>	LxBxH 174x174x5mm	<b>4,40 €</b>
<b>462 2306</b>	LxBxH 200x200x5mm	<b>5,30 €</b>
<b>462 2307</b>	LxBxH 232x232x5mm	<b>6,90 €</b>
<b>462 2308</b>	LxBxH 280x280x5mm	<b>7,90 €</b>

**Dekorring**

weiß, rund mit Glas zu LED Downlight Serie UNO II

<b>462 2309</b>	ØxH 114x22mm	<b>10,10 €</b>
<b>462 2310</b>	ØxH 174x22mm	<b>15,20 €</b>
<b>462 2311</b>	ØxH 200x22mm	<b>19,20 €</b>
<b>462 2312</b>	ØxH 232x22mm	<b>21,40 €</b>
<b>462 2313</b>	ØxH 280x22mm	<b>25,20 €</b>

**REGIOLUX****LED-Einbaudownlight****TEVI-TDES**

Geeignet für Deckenstärken 10-20mm, Gehäuse Aluminium-Druckguss lackiert für effektive Passivkühlung, weiß, Abdeckring aus Kunststoff mit opalen Diffusor, Lichtverteilung direkt breitstrahlend mittels diffus strahlendem, opalen Diffusor, integrierter LED-Treiber.

Ø125mm x 22mm

**ET schaltbar**

<b>940 1643</b>	900lm	3000K	<b>73,80 €</b>
<b>940 1641</b>	1000lm	4000K	<b>73,80 €</b>

**DALI**

<b>940 1644</b>	900lm	3000K	<b>133,30 €</b>
<b>940 1642</b>	1000lm	4000K	<b>133,30 €</b>

Ø160mm x 22mm

**ET schaltbar**

<b>940 1647</b>	1600lm	3000K	<b>91,60 €</b>
<b>940 1645</b>	1600lm	4000K	<b>91,60 €</b>

**DALI**

<b>940 1648</b>	1600lm	3000K	<b>151,10 €</b>
<b>940 1646</b>	1600lm	4000K	<b>151,10 €</b>

Ø225mm x 22mm

**ET schaltbar**

<b>940 1651</b>	3100lm	3000K	<b>109,50 €</b>
<b>940 1649</b>	3000lm	4000K	<b>109,50 €</b>

**DALI**

<b>940 1652</b>	3100lm	3000K	<b>169,00 €</b>
<b>940 1650</b>	3000lm	4000K	<b>169,00 €</b>



Urheber Tino Metten,  
Objekt Berufsschule für Musik, Bad Königshofen



**LED-Downlight  
CYRA S Eco Refit**

Sanierungsdownlight, Frontring aus verzinkten Stahlblech pulverbeschichtet, passive Kühlung über den Reflektor, aus Reinstaluminium, pulverbeschichtet matt weiß RAL9010, hochwertige Optik aus PMMA UGR<19, Ausstrahlwinkel 60°, Lebensdauer L70B50 >= 60.000h, Konverter DC-tauglich, Einbautiefe 80mm, Deckenausschnitt 175-195mm, Außendurchmesser 207mm, CRI>80.

**7W/9W/14W, Lichtstrom 1000/1300/2000lm**

814 5791	3000K	202,10 €
445 9878	4000K	202,10 €

**dimmbar DALI**

814 5792	3000K	251,50 €
445 9879	4000K	251,50 €

**18W/24W, Lichtstrom 2600/3500lm**

814 5781	3000K	225,70 €
445 9882	4000K	225,70 €

**dimmbar DALI**

814 5782	3000K	268,70 €
445 9883	4000K	268,70 €

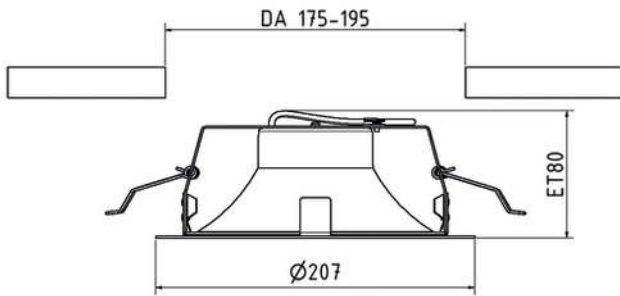

**LED-Downlight  
CYRA M Eco Refit**

Sanierungsdownlight, Frontring aus verzinkten Stahlblech pulverbeschichtet, passive Kühlung über den Reflektor, aus Reinstaluminium, pulverbeschichtet matt weiß RAL9010, hochwertige Optik aus PMMA UGR<19, Ausstrahlwinkel 60°, Lebensdauer L70B50 >= 60.000h, Konverter DC-tauglich, Einbautiefe 80mm, Deckenausschnitt 200-225mm, Außendurchmesser 237mm, CRI>80.

**7W/9W/14W, Lichtstrom 1000/1300/2000lm**

814 5771	3000K	281,60 €
445 9884	4000K	281,60 €

**dimmbar DALI**

814 5772	3000K	337,50 €
445 9885	4000K	337,50 €

**18W/24W, Lichtstrom 2600/3500lm**

814 5762	3000K	309,50 €
445 9886	4000K	309,50 €

**dimmbar DALI**

814 5763	3000K	369,70 €
445 9887	4000K	369,70 €

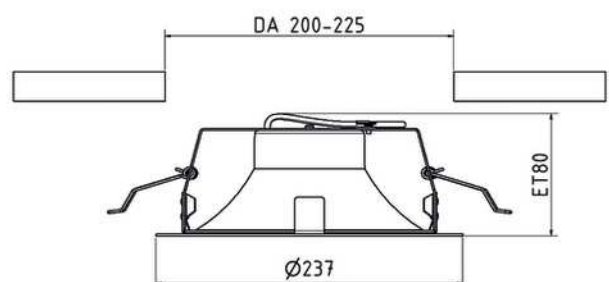





### Einbaudownlight

#### Dios Micro

7,9W, schaltbar, Reflektor matt, ausgeführt in kompakter Bauform für werkzeuglose Schnellmontage zum Deckeneinbau, Aluminium / Glas / Kunststoff, Lichtfarbe weiß, Nennspannung 230V, Abstrahlwinkel 60°, AußenØ 185mm, EinbauØ 170mm, Einbauhöhe/-tiefe 73mm.

struktursilber			
984 0243	3000K, 1035lm		130,80 €
984 0247	3000K, 1035lm	DALI 2	196,20 €
984 0273	4000K, 1130lm		130,80 €
984 0280	4000K, 1130lm	DALI 2	196,20 €
strukturweiß			
984 0260	3000K, 1035lm		130,80 €
984 0261	3000K, 1035lm	DALI 2	196,20 €
984 0288	4000K, 1130lm		130,80 €
984 0284	4000K, 1130lm	DALI 2	196,20 €
strukturschwarz			
984 0269	3000K, 1035lm		130,80 €
984 0267	3000K, 1035lm	DALI 2	196,20 €
984 0298	4000K, 1130lm		130,80 €
984 0301	4000K, 1130lm	DALI 2	196,20 €



### Einbaudownlight

#### Dios Mini

9,7W, schaltbar, Reflektor matt, kompakte Bauform für werkzeuglose Schnellmontage, Aluminium / Glas / Kunststoff, Lichtfarbe weiß, Nennspannung 230V, Abstrahlwinkel 58°, AußenØ 210mm, EinbauØ 195mm, Einbautiefe 72mm.

struktursilber			
984 0245	3000K, 1280lm	154,60 €	
984 0276	4000K, 1365lm	154,60 €	
DALI			
984 0250	3000K, 1280lm	220,00 €	
984 0281	4000K, 1365lm	220,00 €	
strukturweiß			
984 0256	3000K, 1280lm	154,60 €	
984 0289	4000K, 1365lm	154,60 €	
DALI			
984 0254	3000K, 1280lm	220,00 €	
984 0286	4000K, 1365lm	220,00 €	
strukturschwarz			
984 0268	3000K, 1280lm	154,60 €	
984 0300	4000K, 1365lm	154,60 €	
DALI			
984 0264	3000K, 1280lm	220,00 €	
984 0297	4000K, 1365lm	220,00 €	



### Einbaudownlight

#### Dios Midi

13,9W, schaltbar, Reflektor matt, kompakte Bauform für werkzeuglose Schnellmontage, Aluminium / Glas / Kunststoff, Lichtfarbe weiß, Nennspannung 230V, Abstrahlwinkel 55°, AußenØ 240mm, EinbauØ 225mm, Einbautiefe 72mm.

struktursilber			
984 0249	3000K, 1790lm	190,30 €	
984 0274	4000K, 1825lm	190,30 €	
DALI			
984 0244	3000K, 1790lm	255,70 €	
984 0278	4000K, 1825lm	255,70 €	
strukturweiß			
984 0258	3000K, 1790lm	190,30 €	
984 0285	4000K, 1825lm	190,30 €	
DALI			
984 0259	3000K, 1790lm	255,70 €	
984 0287	4000K, 1825lm	255,70 €	
strukturschwarz			
984 0263	3000K, 1790lm	190,30 €	
984 0294	4000K, 1825lm	190,30 €	
DALI			
984 0271	3000K, 1790lm	255,70 €	
984 0293	4000K, 1825lm	255,70 €	



### Einbaudownlight

#### Dios Maxi

19,1W, schaltbar, Reflektor matt, kompakte Bauform für werkzeuglose Schnellmontage, Aluminium / Glas / Kunststoff, Lichtfarbe weiß, Nennspannung 230V, Abstrahlwinkel 60°, AußenØ 270mm, EinbauØ 255mm, Einbautiefe 72mm.

struktursilber			
984 0248	3000K, 2400lm	226,00 €	
984 0279	4000K, 2680lm	226,00 €	
DALI			
984 0246	3000K, 2400lm	297,40 €	
984 0275	4000K, 2680lm	297,40 €	
strukturweiß			
984 0253	3000K, 2400lm	226,00 €	
984 0290	4000K, 2680lm	226,00 €	
DALI			
984 0257	3000K, 2400lm	297,40 €	
984 0283	4000K, 2680lm	297,40 €	
strukturschwarz			
984 0266	3000K, 2400lm	226,00 €	
984 0299	4000K, 2680lm	226,00 €	
DALI			
984 0265	3000K, 2400lm	297,40 €	
984 0296	4000K, 2680lm	297,40 €	



### Einbaudownlight

#### Dios Mega

23,8W, schaltbar, Reflektor matt, kompakte Bauform für werkzeuglose Schnellmontage, Aluminium / Glas / Kunststoff, Lichtfarbe weiß, Nennspannung 230V, Abstrahlwinkel 60°, AußenØ 320mm, EinbauØ 300mm, Einbautiefe 72mm.

struktursilber			
984 0252	3000K, 2840lm	261,70 €	
984 0282	4000K, 3180lm	261,70 €	
DALI			
984 0251	3000K, 2840lm	333,10 €	
984 0277	4000K, 3180lm	333,10 €	
strukturweiß			
984 0262	3000K, 2840lm	261,70 €	
984 0292	4000K, 3180lm	261,70 €	
DALI			
984 0255	3000K, 2840lm	333,10 €	
984 0291	4000K, 3180lm	333,10 €	
strukturschwarz			
984 0272	3000K, 2840lm	261,70 €	
984 0302	4000K, 3180lm	261,70 €	
DALI			
984 0270	3000K, 2840lm	333,10 €	
984 0295	4000K, 3180lm	333,10 €	





**Einbaudownlights**  
**Toledo Flat+ round**

3000/4000K, Gehäuse Stahlblech pulverbeschichtet, Leuchtenrahmen Aluminium, Diffusor aus vergilbungsfreiem PMMA opal matt, LED Backlight-Technologie für eine homogene Ausleuchtung der gesamten lichtabgebenden Fläche, Deckenbefestigung mit Federsystem, Deckenstärke 1-20mm, inkl. Betriebsgerät extern über Steckverbindung, Verbindungsleitung 250mm, Leuchtenlichtstrom in 4 Stufen einstellbar, IP20, raumseitig IP54.

4,5...9,5W, 570...1150lm, ØxH 165x2mm, EinbauØ 152mm, HE 60mm		
<b>996 2779</b>	weiß	<b>61,30 €</b>
<b>996 2780</b>	anthrazit	<b>61,30 €</b>
12...22W, 1650...3150lm, ØxH 270x2mm, EinbauØ 257mm, HE 60mm		
<b>996 2787</b>	weiß	<b>89,30 €</b>
<b>996 2788</b>	anthrazit	<b>89,30 €</b>
12...22W, 1550...2950lm, ØxH 390x2mm, EinbauØ 377mm, HE 60mm		
<b>996 2862</b>	weiß	<b>137,40 €</b>
<b>996 2863</b>	anthrazit	<b>137,40 €</b>

**Anbaugehäuse**  
Stahlblech pulverbeschichtet, Downlight werkzeuglos verriegelbar.

ØxH 165x68mm		
<b>996 2773</b>	weiß	<b>44,60 €</b>
<b>996 2774</b>	anthrazit	<b>44,60 €</b>
ØxH 270x68mm		
<b>996 2777</b>	weiß	<b>58,90 €</b>
<b>996 2778</b>	anthrazit	<b>58,90 €</b>
ØxH 390x68mm		
<b>996 2785</b>	weiß	<b>82,70 €</b>
<b>996 2786</b>	anthrazit	<b>82,70 €</b>



**Einbaudownlights**  
**Toledo Flat+ square**

3000/4000K, Gehäuse Stahlblech pulverbeschichtet, Leuchtenrahmen Aluminium, Diffusor aus vergilbungsfreiem PMMA opal matt, LED Backlight-Technologie für eine homogene Ausleuchtung der gesamten lichtabgebenden Fläche, Deckenbefestigung mit Federsystem, Deckenstärke 1-20mm, inkl. Betriebsgerät extern über Steckverbindung, Verbindungsleitung 250mm, Leuchtenlichtstrom in 4 Stufen einstellbar, IP20, raumseitig IP54.

4,5...9,5W, 570...1150lm, LxBxH 150x150x2mm, LA/BA 137mm, HE 60mm		
<b>996 2781</b>	weiß	<b>61,30 €</b>
<b>996 2782</b>	anthrazit	<b>61,30 €</b>
8...15W, 1050...2100lm, LxBxH 230x230x2mm, LA/BA 217mm, HE 60mm		
<b>996 2789</b>	weiß	<b>89,30 €</b>
<b>996 2790</b>	anthrazit	<b>89,30 €</b>
12...23W, 1650...3050lm, LxBxH 310x310x2mm, LA/BA 297mm, HE 60mm		
<b>996 2864</b>	weiß	<b>137,40 €</b>
<b>996 2865</b>	anthrazit	<b>137,40 €</b>

**Anbaugehäuse**  
Stahlblech pulverbeschichtet, Downlight werkzeuglos verriegelbar.

LxBxH 150x150x68mm		
<b>996 2771</b>	weiß	<b>44,60 €</b>
<b>996 2772</b>	anthrazit	<b>44,60 €</b>
LxBxH 230x230x68mm		
<b>996 2775</b>	weiß	<b>58,90 €</b>
<b>996 2776</b>	anthrazit	<b>58,90 €</b>
LxBxH 310x310x68mm		
<b>996 2783</b>	weiß	<b>76,20 €</b>
<b>996 2784</b>	anthrazit	<b>76,20 €</b>





## LED-Panel

### PINOS und AGGY

Aluminiumgehäuse Farbe weiß RAL9016, mikroprismatische Abdeckung, UGR<19, Abstrahlwinkel 85°, D-Zeichen, 230V AC & DC Betrieb, Schaltbar: Multilumen Betriebsgerät in 4 Stufen schaltbar, DALI-2: Multilumen Betriebsgerät in 8 Stufen schaltbar, Höhe 11mm

#### PINOS

32W, LxB 595x595mm.

<b>984 0839</b>	3000K	4000lm	schaltbar	<b>130,80 €</b>
<b>984 0843</b>	4000K	4200lm	schaltbar	<b>130,80 €</b>
<b>984 0838</b>	3000K	4000lm	DALI-2	<b>154,60 €</b>
<b>984 0845</b>	4000K	4200lm	DALI-2	<b>154,60 €</b>

#### AGGY

32W, LxB 620x620mm.

<b>984 0849</b>	3000K	4000lm	schaltbar	<b>118,90 €</b>
<b>984 0851</b>	4000K	4200lm	schaltbar	<b>118,90 €</b>
<b>984 0850</b>	3000K	4000lm	DALI-2	<b>142,70 €</b>
<b>984 0852</b>	4000K	4200lm	DALI-2	<b>142,70 €</b>

## LED-Panel

### OREN und TIMOR

Aluminiumgehäuse Farbe weiß RAL9016, mikroprismatische Abdeckung, UGR<19, Abstrahlwinkel 85°, D-Zeichen, 230V AC & DC Betrieb, Schaltbar: Multilumen Betriebsgerät in 4 Stufen schaltbar, DALI-2: Multilumen Betriebsgerät in 8 Stufen schaltbar, Höhe 11mm

#### OREN

38W, LxB 1245x308mm.

<b>984 0814</b>	3000K	4500lm	schaltbar	<b>166,50 €</b>
<b>984 0816</b>	4000K	4700lm	schaltbar	<b>166,50 €</b>
<b>984 0811</b>	3000K	4500lm	DALI-2	<b>214,10 €</b>
<b>984 0818</b>	4000K	4700lm	DALI-2	<b>214,10 €</b>

#### TIMOR

45W, LxB 1495x295mm.

<b>984 0822</b>	3000K	5400lm	schaltbar	<b>214,10 €</b>
<b>984 0826</b>	4000K	5600lm	schaltbar	<b>214,10 €</b>
<b>984 0820</b>	3000K	5400lm	DALI-2	<b>261,70 €</b>
<b>984 0825</b>	4000K	5600lm	DALI-2	<b>261,70 €</b>

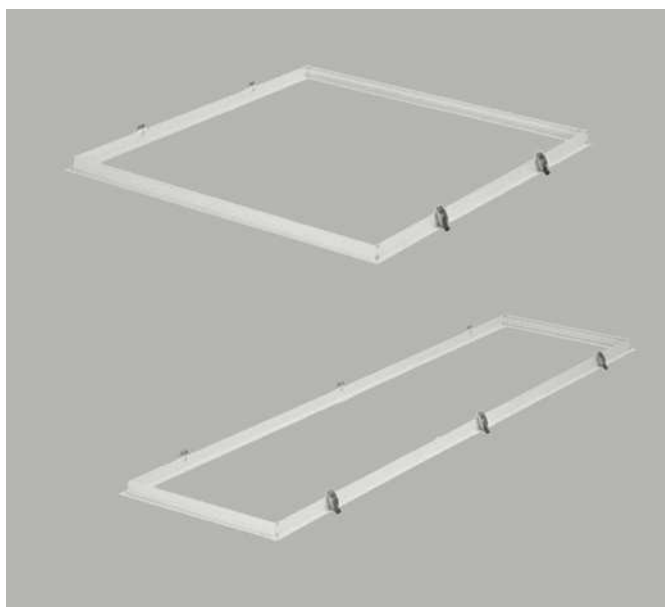

## Zubehör

### Panel

Material: PINOS + AGGY aus Aluminium / Kunststoff, OREN + TIMOR aus Aluminium / Stahl, Farbe RAL 9016.

#### PINOS

<b>984 0097</b>	Einbaurahmen 1-teilig	655x655x30mm	<b>51,20 €</b>
<b>984 0102</b>	Anbaurahmen 4-teilig	620x620x50mm	<b>46,40 €</b>

#### AGGY

<b>984 0098</b>	Einbaurahmen 1-teilig	680x680x30mm	<b>51,20 €</b>
<b>984 0103</b>	Anbaurahmen 4-teilig	640x640x50mm	<b>46,40 €</b>

#### OREN

<b>984 0099</b>	Einbaurahmen 1-teilig	1303x366x30mm	<b>56,50 €</b>
<b>984 0104</b>	Anbaurahmen 4-teilig	1265x328x50mm	<b>53,60 €</b>

#### TIMOR

<b>984 0100</b>	Einbaurahmen 1-teilig	1553x353x30mm	<b>69,00 €</b>
<b>984 0105</b>	Anbaurahmen 4-teilig	1515x295x50mm	<b>66,00 €</b>



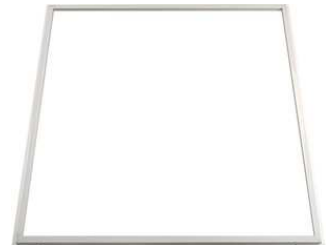

**LED-Anbaupanel  
EASYFIX PRO 625**

Vielseitig einsetzbare, quadratische LED-An-/Unterbauleuchte zur Deckenmontage in Innenräumen.

UGR<19, Leuchtenkörper aus Aluminium, Farbe weiß, Abstrahlwinkel 90°, inkl. elektronischem LED Treiber, Sekundärstrom 900mA, 3000/4000K, 4550/4800lm, 220-240V, IK05, Schutzart IP20, raumseitig IP40.

LxBxH 625x625x43mm.

**LED-Anbaupanel  
EASYFIX PRO 1250**

Vielseitig einsetzbare, rechteckige LED-An-/Unterbauleuchte zur Deckenmontage in Innenräumen.

UGR<19, Leuchtenkörper aus Aluminium, Farbe weiß, Abstrahlwinkel 90°, inkl. elektronischem LED Treiber, Sekundärstrom 1050mA, 3000/4000K, 4550/4800lm, 220-240V, IK05, Schutzart IP20, raumseitig IP40.

LxBxH 1250x325x43mm.

**LED-Anbaupanel  
EASYFIX PRO 1550**

Vielseitig einsetzbare, rechteckige LED-An-/Unterbauleuchte zur Deckenmontage in Innenräumen.

UGR<19, Leuchtenkörper aus Aluminium, Farbe weiß, Sekundärstrom 900mA, Abstrahlwinkel 90°, inkl. elektronischem LED Treiber, Sekundärstrom 1050mA, 3000/4000K, 4550/4800lm, 220-240V, IK05, Schutzart IP20, raumseitig IP40.

LxBxH 1550x325x43mm.

**LED-Leuchtrahmen**

Dekorativer und filigraner Lichtrahmen, welche in die Rasterdecke eingelegt und danach mit einer Standard Deckenplatte abgedeckt wird.

Aluminium mit opaler Abdeckung aus PC, Farbe weiß, Sekundärstrom 1050mA, Abstrahlwinkel 100°, inkl. elektronischem LED Treiber, 3000/4000/6000K, 3700-4100lm, 220-240V, IK05.

LxBxH 614x614x11mm, Einbautiefe 2mm.

462 4852 40W 190,30 €

462 4853 40W 222,90 €

462 4854 40W 255,70 €

595 9946 40W 82,10 €





Objekt: SeniVita-Haus\_St.-Lorenz, Königsberg  
Urheber: Tino Metten, Lichtwerk GmbH, Königsberg



### LED-Einlegeleuchte lowea LOEO/625

Geeignet für Decken mit sichtbaren T-Schienen, flacher Aluminium Rahmen weiß gepulvert, Stahlblechgehäuse, LED Backlight Lichttechnik, Lichtverteilung direkt strahlend mittels opaler PMMA Scheibe und Einzellinse, 400mm Verbindungsleitung mit Steckersystem verdrahtet, Spannung 230V~, IK02.

4000K, LxBxH 620x620x33mm

39W, Dali Treiber  
**192 8615** 5029lm **169,90 €**

39-30W, Multilumen-Treiber mit 4 einstellbaren Lichtleistungen  
**192 8613** 5029-4021lm **108,80 €**



### LED-Einlegeleuchte lowea LOEMP/625

Geeignet für Decken mit sichtbaren T-Schienen, flacher Aluminium Rahmen weiß gepulvert, Stahlblechgehäuse, LED Backlight Lichttechnik, Lichtverteilung direkt strahlend mittels vergilbungsfreier mikroprismatischer PMMA Scheibe und Einzellinse, rundumentblendet, 400mm Verbindungsleitung mit Steckersystem verdrahtet, Spannung 230V~, IK02.

4000K, LxBxH 620x620x33mm

39W, Dali Treiber  
**192 8616** 5029lm **174,10 €**

39-30W, Multilumen-Treiber mit 4 einstellbaren Lichtleistungen  
**192 8614** 5029-4021lm **112,80 €**



### Einbaurahmen lowea

Für ausgeschnittene Decken 625er, Stahl, Gehäusefarbe verkehrsweiß.

LxBxH 659x659x25mm

**879 9522** **50,00 €**



### LED-Einbauleuchte panella

Geeignet für Decken mit sichtbaren T-Schienen und ausgeschnittene Decken, Gehäuse Aluminium, Rahmen weiß gepulvert, Lichtverteilung direkt strahlend, elektronischer Treiber, Spannung 230V~, IK02. Befestigung auf Anfrage.

LxBxH 622x622x13mm

panella PEMP  
29W, Diffusor micro-prismatisch  
**504 7535** 3600lm 3000K **178,00 €**  
**504 7538** 3800lm 4000K **178,00 €**

panella PEO  
29W, Diffusor opal  
**504 7534** 3900lm 3000K **165,20 €**  
**491 9502** 4100lm 4000K **165,20 €**





**LED-PANEL  
COMFORT Powerselect**

Gehäuse aus Aluminium, Abdeckung aus Polystyrol, Spannung 220-240V~, Ra>80, Abstrahlwinkel 110°.

22/25/28W, 2900/3250/3640lm, Lx-BxH 620x620x32mm			
<b>618 5530</b>	3000K	<b>99,40 €</b>	
<b>641 3105</b>	4000K	<b>99,40 €</b>	

28/30/33W, 3640/3900/4320lm, Lx-BxH 620x620x32mm			
<b>618 5535</b>	3000K	<b>106,10 €</b>	
<b>618 5536</b>	4000K	<b>106,10 €</b>	

**LED-PANEL  
COMFORT UGR<19**

Gehäuse aus Aluminium, Abdeckung aus Polystyrol, Spannung 220-240V~, Ra>80, Abstrahlwinkel 90°.

22/25/28W, 2900/3250/3640lm, Lx-BxH 620x620x32mm			
<b>618 0000</b>	3000K	<b>108,80 €</b>	
<b>641 3112</b>	4000K	<b>108,80 €</b>	

**LED-PANEL  
COMFORT DALI**

Gehäuse aus Aluminium, Abdeckung aus Polystyrol, Spannung 220-240V~, Ra>80, Abstrahlwinkel 110°.

33W, 4320lm, LxBxH 620x620x32mm			
<b>618 5537</b>	3000K	<b>156,80 €</b>	
<b>641 3104</b>	4000K	<b>156,80 €</b>	

**LED-PANEL  
COMFORT DALI UGR<19**

Gehäuse aus Aluminium, Abdeckung aus Polystyrol, Spannung 220-240V~, Ra>80, Abstrahlwinkel 90°.

33W, 4320lm, LxBxH 620x620x32mm			
<b>618 5542</b>	3000K	<b>172,10 €</b>	
<b>618 5543</b>	4000K	<b>172,10 €</b>	







### Decken-Einlegeleuchten

#### Sidelite® ECO

Modul 625, Rahmen Aluminium pulverbeschichtet, weiß, Diffusor und Lightguide aus vergilbungsfreiem PMMA, seitliche Lichteinkopplung mit LED, verlängerte Anschlussleitung (1900mm), externes Betriebsgerät, geeignet für den Einsatz in der Lebensmittel- und Getränkeindustrie, DALI-Varianten standardmäßig für Durchgangsverdrahtung geeignet, **MultiLumen**: Einstellbarkeit des Leuchtenlichtstroms in 4 Stufen, IP20, raumseitig IP40, LxB 622x622mm, Einbautiefe (HE) 160mm.

Diffusor Kunststoff (PMMA) opal

<b>819 1246</b>	26...37W	3550...4800lm	3000K	on/off	<b>145,70 €</b>
<b>819 1247</b>	26...37W	3700...5000lm	4000K	on/off	<b>145,70 €</b>
<b>819 1248</b>	26...37W	3700...5000lm	4000K	DALI	<b>219,20 €</b>

Diffusor Kunststoff (PMMA) mikroprismatisch (bildschirmgerecht DIN EN 12464-1), UGR<19

<b>819 1242</b>	26...37W	3550...4800lm	3000K	on/off	<b>160,40 €</b>
<b>819 1243</b>	26...37W	3700...5000lm	4000K	on/off	<b>160,40 €</b>
<b>819 1244</b>	26...37W	3700...5000lm	4000K	DALI	<b>234,00 €</b>



### Decken-Einlegeleuchten

#### Kaleea, Kaleea Basic

Modul 625, Gehäuse Stahlblech pulverbeschichtet, Leuchtenrahmen Aluminium pulverbeschichtet, weiß, LED Backlight-Technologie für eine homogene Ausleuchtung der gesamten lichtabgebenden Fläche, bildschirmgerecht gemäß DIN EN 12464-1, UGR<19, Betriebsgerät extern, IP20, raumseitig IP40. Länge 620mm, Breite 620mm, Einbautiefe (HE) 160mm

#### Kaleea

Diffusor aus vergilbungsfreiem Kunststoff (PMMA) mikroprismatisch, **MultiLumen**: Einstellbarkeit des Leuchtenlichtstroms in 4 Stufen

<b>819 1226</b>	20...32W	3300...5000lm	4000K	on/off	<b>101,50 €</b>
<b>819 1227</b>	20...32W	3300...5000lm	4000K	DALI	<b>160,40 €</b>

#### Kaleea Basic

Diffusor Kunststoff (PS) mikroprismatisch

<b>819 1232</b>	28W	3800lm	4000K	on/off	<b>72,10 €</b>
<b>819 1233</b>	28W	3800lm	4000K	DALI	<b>131,00 €</b>

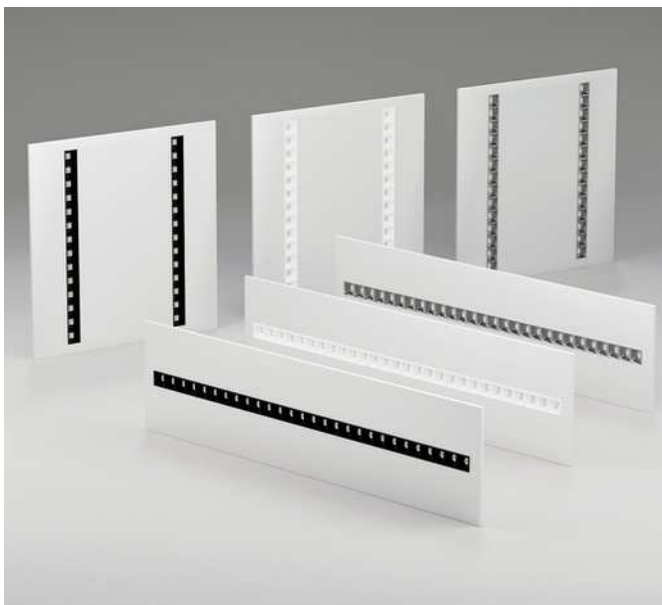

### LED-Einbaupanel

für Systemdecken mit sichtbaren Tragschienen, 19/21/25/28W, 2470-3920lm, 3000/4000K, weiß, inkl. externem Netzgerät (schaltbar/flicker free), UGR<16, Aluminium, 220-240V, Ausstrahlungswinkel 75°, inkl. Reflektoren-Set in schwarz.

1195x295mm	<b>522 9146</b>	<b>142,70 €</b>
------------	-----------------	-----------------

620x620mm	<b>522 9147</b>	<b>142,70 €</b>
-----------	-----------------	-----------------

Zubehör		
<b>526 5369</b>	Reflektoren-Set weiß	<b>21,40 €</b>
<b>526 5368</b>	Reflektoren-Set chrom	<b>21,40 €</b>



**Anbau-/Einbaudownlights**

**Trixy round**

Gehäuse aus UV-beständigem Polycarbonat, perfektes Thermomanagement mittels Kühlkörper aus Aluminium, Diffusor Kunststoff (PMMA) klar mit opaler Reflektorfolie, seitliche Lichteinkopplung für überdurchschnittlich homogene Leuchtdichteverteilung, Betriebsgerät integriert, für Durchgangsverdrahtung geeignet, Deckeneinbaumontage (Deckenstärke 5-25mm), Anbaumontage an Wand und Decke, HF-Bewegungsmelder als Zubehör verfügbar, neue Größe 450mm erhältlich.

**MultiColour:** Farbtemperatur mit Schaltelement einstellbar.

**MultiLumen:** Leuchtenlichtstrom in 3 Stufen einstellbar.

**MultiCutOut:** mit verstellbarer Federbefestigung verschiedene runde und eckige Deckenausschnitte individuell einstellbar.

9/12/15W, Durchmesser 235mm, Höhe 22mm, Einbautiefe (HE) 82mm, Deckenausschnitt einstellbar 65-205mm.

<b>594 0324</b>	weiß	990...1650lm	3000K/4000K	<b>54,50 €</b>
<b>642 5104</b>	silber	990...1650lm	3000K/4000K	<b>54,50 €</b>
<b>642 5103</b>	anthrazit	990...1650lm	3000K/4000K	<b>54,50 €</b>

14/18/22W, Durchmesser 300mm, Höhe 25mm, Einbautiefe (HE) 82mm, Deckenausschnitt einstellbar 120-260mm.

<b>594 0325</b>	weiß	1600...2600lm	3000K/4000K	<b>75,20 €</b>
<b>642 5106</b>	silber	1600...2600lm	3000K/4000K	<b>75,20 €</b>
<b>642 5105</b>	anthrazit	1600...2600lm	3000K/4000K	<b>75,20 €</b>



**Anbau-/Einbaudownlights**

**Trixy square**

Gehäuse aus UV-beständigem Polycarbonat, perfektes Thermomanagement mittels Kühlkörper aus Aluminium, Diffusor Kunststoff (PMMA) klar mit opaler Reflektorfolie, seitliche Lichteinkopplung für überdurchschnittlich homogene Leuchtdichteverteilung, Betriebsgerät integriert, für Durchgangsverdrahtung geeignet, Deckeneinbaumontage (Deckenstärke 5-25mm), Anbaumontage an Wand und Decke, HF-Bewegungsmelder als Zubehör verfügbar, neue Größe 450mm erhältlich.

**MultiColour:** Farbtemperatur mit Schaltelement einstellbar.

**MultiLumen:** Leuchtenlichtstrom in 3 Stufen einstellbar.

**MultiCutOut:** mit verstellbarer Federbefestigung verschiedene runde und eckige Deckenausschnitte individuell einstellbar.

9/12/15W, Länge 235mm, Breite 235mm, Höhe 22mm, Einbautiefe (HE) 82mm, Deckenausschnitt einstellbar 65-205mm.

<b>523 4372</b>	weiß	990...1700lm	3000K/4000K	<b>61,60 €</b>
<b>642 5108</b>	silber	990...1700lm	3000K/4000K	<b>61,60 €</b>
<b>642 5107</b>	anthrazit	990...1700lm	3000K/4000K	<b>61,60 €</b>

14/18/22W, Länge 300mm, Breite 300mm, Höhe 25mm, Einbautiefe (HE) 82mm, Deckenausschnitt einstellbar 120-260mm.

<b>523 4373</b>	weiß	1550...2550lm	3000K/4000K	<b>82,30 €</b>
<b>642 5110</b>	silber	1550...2550lm	3000K/4000K	<b>82,30 €</b>
<b>642 5109</b>	anthrazit	1550...2550lm	3000K/4000K	<b>82,30 €</b>

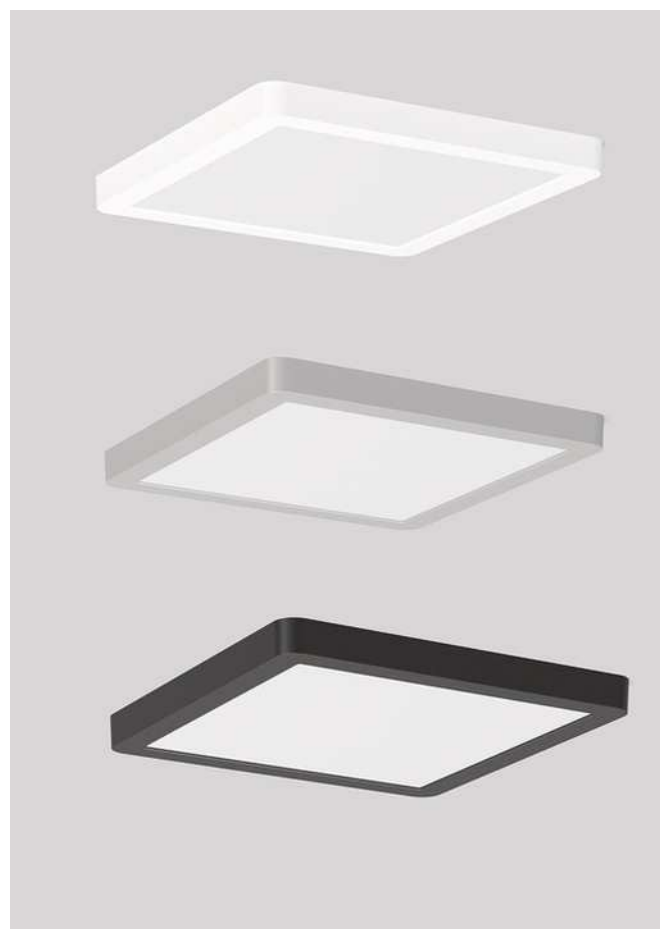



### LED-Anbau-/Einbaupanel MOON MINI

12W, 1020lm, 3000/4000/6000K, Abstrahlwinkel 110°, Material Aluminium / Kunststoff, mit Betriebsgerät, AußenØ 170mm, Deckenausschnitt 65-155mm, Höhe 19mm, Einbautiefe 25mm, Phasenabschnitt dimmbar.

**541 2334** weiß matt **66,80 €**

**Frontringe** zur farblichen Anpassung, Magnetbefestigung.

**584 9870** chrom glänzend **19,90 €**  
**584 9871** schwarz glänzend **19,90 €**  
**584 9872** nickel matt **19,90 €**

### LED-Anbau-/Einbaupanel MOON MIDI

18W, 1685lm, 3000/4000/6000K, Abstrahlwinkel 110°, Material Aluminium / Kunststoff, mit Betriebsgerät, AußenØ 225mm, Deckenausschnitt 65-210mm, Höhe 19mm, Einbautiefe 25mm, Phasenabschnitt dimmbar.

**541 2335** weiß matt **92,80 €**

**Frontringe** zur farblichen Anpassung, Magnetbefestigung.

**584 9873** chrom glänzend **22,80 €**  
**584 9874** schwarz glänzend **22,80 €**  
**584 9875** nickel matt **22,80 €**

### LED-Anbau-/Einbaupanel MOON MAXI

24W, 2345lm, 3000/4000/6000K, Abstrahlwinkel 110°, Material Aluminium / Kunststoff, mit Betriebsgerät, AußenØ 330mm, Deckenausschnitt 65-310mm, Höhe 19mm, Einbautiefe 25mm, Phasenabschnitt dimmbar.

**541 2336** weiß matt **138,60 €**

**Frontringe** zur farblichen Anpassung, Magnetbefestigung.

**584 9876** chrom glänzend **30,60 €**  
**584 9877** schwarz glänzend **30,60 €**  
**584 9878** nickel matt **30,60 €**







**Deckenanbaupanel  
OFFICUM OUT**

220-240V/AC, Aluminiumgehäuse, weiß matt, Höhe 43mm, Strahlungswinkel 90°, BEG förderfähig, Lichtfarbe und Leistung kann über Switch eingestellt werden, innovativer Mechanismus zur schnellen und sicheren Montage, Abdeckung aus vergilbungsfreiem PMMA mit feiner Mikroprismatik, L80B10 bei 50.000h, notstromtauglich, Flicker-Free, UGR<19.

Power-Switch schaltbar

**25W**, 3000K, 2950lm, 4000K, 3075lm  
**33W**, 3000K, 3894lm, 4000K, 4059lm  
**618 4172** L 625mm, B 625mm **180,80 €**

**30W**, 3000K, 3540lm, 4000K, 3690lm  
**36W**, 3000K, 4248lm, 4000K, 4428lm  
**618 4171** L 1225mm, B 325mm **230,80 €**

**38W**, 3000K, 4484lm, 4000K, 4674lm  
**56W**, 3000K, 6608lm, 4000K, 6888lm  
**618 4170** L 1225mm, B 325mm **259,40 €**

Phase dimmbar

**33W**  
 3000/4000K, 3894/4059lm  
**522 9137** L 625mm, B 625mm **209,40 €**

**36W**  
 3000/4000K 4484/6888lm  
**522 9113** L 1525mm, B 325mm **220,90 €**

**52W**  
 3000/4000K, 6136/6396lm  
**522 9136** L 1525mm, B 325mm **317,70 €**

**Deckenanbaupanel  
OFFICUM OUT DALI**

220-240V/AC, Aluminiumgehäuse, weiß matt, Höhe 43mm, Strahlungswinkel 90°, BEG förderfähig, Lichtfarbe und Leistung kann über CCT Switch eingestellt werden, DALI2, DT6, Push-L, innovativer Mechanismus zur schnellen und sicheren Montage, Abdeckung aus vergilbungsfreiem PMMA mit feiner Mikroprismatik, L80B10 bei 50.000h, notstromtauglich, Flicker-Free, UGR<19.

**33W**  
 3000K 3894lm, 4000K 4059lm  
**516 3780** L 625mm, B 625mm **236,80 €**

**36W**  
 3000K 4248lm, 4000K 4428lm  
**516 3778** L 1225mm, B 325mm **286,70 €**

**54W**  
 3000K 6372lm, 4000K 6642lm  
**516 3779** L 1525mm, B 325mm **346,20 €**





### LED-Anbauleuchte

#### SL 629 AB

LED-Anbauleuchte für den Innenbereich, Gehäuse aus Stahlblech, Kopfstück aus Aluminiumdruckguss, pulverbeschichtet, prismatische Abdeckung, Lichtverteilung direkt, LED Sidelight-Technologie, 4000K, CRI80, **Light-Engine mittels Einschubmechanik auswechselbar.**

31W, LxBxH 1544x273x50mm, UGR<19 entblendet nach DIN 12464-1				
735 1490	weiß	4000lm		<b>485,50 €</b>
735 1488	weiß	4000lm	Dali dimmbar	<b>547,40 €</b>
54W, LxBxH 1244x273x50mm				
504 8382	grau	5970lm		<b>420,10 €</b>
504 8383	grau	5970lm	Dali dimmbar	<b>485,50 €</b>
69W, LxBxH 1544x273x50mm				
504 8384	grau	8070lm		<b>485,50 €</b>
504 8385	grau	8070lm	Dali dimmbar	<b>547,40 €</b>

### LED-Anbauleuchte

#### FlexiLed

LED-Anbauleuchte für den Innenbereich, Gehäuse aus Aluminium, Pulverbeschichtung, weiß RAL9016 / Struktur, 2 Leistungsstufen einstellbar, symmetrische direkt, 4000K, CRI80.

LV Black - Schwarzes Raster sorgt für maximale Effizienz und hohen Sehkomfort, Abstrahlwinkel 2x38°, UGR<19 entblendet nach DIN 12464-1.				
830 7274	17/26W	2590/3830lm	LxBxH 1200x150x12mm	<b>377,20 €</b>
830 7275	21/32W	3230/4780lm	LxBxH 1500x150x12mm	<b>422,50 €</b>
OPAL - Diffusor aus opalem PMMA für eine optimale Lichtstreuung und Gleichmäßigkeit des Lichts, Abstrahlwinkel 2x55°.				
830 7354	12/20W	1770/2790lm	LxBxH 1200x150x12mm	<b>298,70 €</b>
830 7355	14/24W	2170/3560lm	LxBxH 1500x150x12mm	<b>315,40 €</b>
MICROPRISM - Mikropisma für blend- und barrierefreies Licht am Arbeitsplatz, Abstrahlwinkel 2x40°/41°, UGR<19 entblendet nach DIN 12464-1.				
830 7350	12/20W	1670/2630lm	LxBxH 1200x150x12mm	<b>353,40 €</b>
830 7351	14/24W	2060/3390lm	LxBxH 1500x150x12mm	<b>380,80 €</b>





**LED-Panel**  
**Arimo Fit G2**

Anschluss des Vorschaltgerätes an Leuchte mittels Steckverbindung (Plug and Play), Leuchtenkörper aus Aluminium-Strangpressprofil, für Arbeitsplätze mit Bildschirmgeräten, Blendungsbewertung nach UGR≤19 (EN 12464-1), PMMA-Abdeckung.

31W, 4200lm, 4000K, LxBxH 620x620x22mm, Deckenausschnitt LxBxT 600x600x100mm, Maße Betriebsgerät LxBxH 200x90x32mm, IK03.

schaltbar					
<b>168 8822</b>	mikroprismatischer Abdeckung PW	<b>346,60 €</b>			
<b>814 7359</b>	transluzenter Abdeckscheibe DW	<b>387,10 €</b>			
digital dimmbar (DALI)					
<b>168 8823</b>	mikroprismatischer Abdeckung PW	<b>399,40 €</b>			
<b>814 7514</b>	transluzenter Abdeckscheibe DW	<b>439,80 €</b>			



**LED-Deckenanbauleuchte**  
**Creavo**

Das optische System mit einer präzise abgestimmten Kombination aus LED-Linsen und Abblend-Kuben bewirkt einen sehr hohen Sehkomfort bei sehr hoher lichttechnischer Performance, mit 25 Lichtelementen, quadratisch ausgeführt, Leuchtenkörper aus Stahlblech, weiß pulverbeschichtet, Abblendkuben silbergrau, elektronischem Betriebsgerät schaltbar, mit Linect® Leuchtenverbindungssystem, Blendungsbewertung nach UGR≤19 (EN 12464-1), Länge 622mm, Breite 622mm, Höhe 45mm, IK02.

<b>878 4757</b>	25W	4000lm	3000K	<b>535,40 €</b>
<b>878 4758</b>	25W	4200lm	4000K	<b>535,40 €</b>
digital dimmbar (DALI)				
<b>769 8895</b>	25W	4000lm	3000K	<b>588,10 €</b>
<b>878 4760</b>	25W	4200lm	4000K	<b>588,10 €</b>



**LED-Deckenanbauleuchte**  
**Opendo**

Raumseitig vollflächige, glatte, opale PMMA Abdeckung, innen liegende mikroprismatische Abdeckscheibe, symmetrisch breit strahlende Lichtstärkeverteilung. Leuchtenkörper aus Stahlblech, **silbergrau** pulverbeschichtet, mit elektronischem Betriebsgerät, schaltbar, Blendungsbewertung nach UGR≤19 (EN 12464-1), IK02.

Länge 1127mm, Breite 160mm, Höhe 48 mm					
<b>987 4184</b>	28W	3600lm	4000K	<b>344,40 €</b>	
<b>987 4185</b>	28W	3400lm	3000K	<b>344,40 €</b>	
Länge 1408mm, Breite 160mm, Höhe 48 mm					
<b>987 4202</b>	32W	4200lm	4000K	<b>381,60 €</b>	
<b>987 4203</b>	32W	4000lm	3000K	<b>381,60 €</b>	
<b>987 4271</b>	37W	4700lm	4000K	<b>381,60 €</b>	
<b>987 4272</b>	37W	4500lm	3000K	<b>381,60 €</b>	
<b>Zubehör:</b>					
<b>595 0576</b>	Durchgangsverdrahtung 1200mm	<b>10,50 €</b>			
<b>595 0577</b>	Durchgangsverdrahtung 1500mm	<b>11,50 €</b>			
<b>144 8004</b>	Kopfstücke, 1 Paar, silbergrau	<b>8,80 €</b>			
<b>595 0589</b>	Kupplung/Verbinder gerade	<b>9,20 €</b>			



**LED-Deckenanbauleuchte**  
**Opendo**

Raumseitig vollflächige, glatte, opale PMMA Abdeckung, innen liegende mikroprismatische Abdeckscheibe, symmetrisch breit strahlende Lichtstärkeverteilung. Leuchtenkörper aus Stahlblech, **weiß** pulverbeschichtet, mit elektronischem Betriebsgerät, schaltbar, Blendungsbewertung nach UGR≤19 (EN 12464-1), IK02.

Länge 1127mm, Breite 160mm, Höhe 48 mm					
<b>987 4181</b>	28W	3600lm	4000K	<b>320,60 €</b>	
<b>987 4182</b>	28W	3400lm	3000K	<b>320,60 €</b>	
Länge 1408mm, Breite 160mm, Höhe 48 mm					
<b>987 4199</b>	32W	4200lm	4000K	<b>357,80 €</b>	
<b>987 4200</b>	32W	4000lm	3000K	<b>357,80 €</b>	
<b>987 4269</b>	37W	4700lm	4000K	<b>357,80 €</b>	
<b>987 4270</b>	37W	4500lm	3000K	<b>357,80 €</b>	
<b>Zubehör:</b>					
<b>595 0576</b>	Durchgangsverdrahtung 1200mm	<b>10,50 €</b>			
<b>595 0577</b>	Durchgangsverdrahtung 1500mm	<b>11,50 €</b>			
<b>144 7944</b>	Kopfstücke, 1 Paar, weiß	<b>5,20 €</b>			
<b>595 0588</b>	Kupplung/Verbinder gerade	<b>5,60 €</b>			







Urheber/Fotograf  
Gerhard Hagen, Bamberg DE



## Anbauleuchte

### alevo

Stahlblechgehäuse pulverlackiert, integriertes Quicklock Schnell-Montage-Bügelsystem mit Fanghaken und Sicherungsseil, Diffusor mikro-prismatisch direkt strahlend, Tunable white *netlife*-Steuerung, Sensor Human Centric Lighting mit ext. Steuerung.

Betriebsgerät ETM, Länge 1548mm, Breite 239mm, Höhe 62mm

<b>940 0104</b>	19-34W	4200-2500lm	3000K	vw	<b>374,90 €</b>
<b>940 0105</b>	19-34W	4200-2500lm	3000K	sg	<b>405,00 €</b>
<b>940 0215</b>	19-34W	4500-2700lm	4000K	vw	<b>374,90 €</b>
<b>940 0216</b>	19-34W	4500-2700lm	4000K	sg	<b>405,00 €</b>

Betriebsgerät DALI, Länge 1548mm, Breite 239mm, Höhe 62mm

<b>940 0108</b>	34W	4200lm	3000K	vw	<b>412,50 €</b>
<b>940 0109</b>	34W	4200lm	3000K	sg	<b>442,60 €</b>
<b>940 0219</b>	34W	4500lm	4000K	vw	<b>412,50 €</b>
<b>940 0220</b>	34W	4500lm	4000K	sg	<b>442,60 €</b>

Betriebsgerät ETM, Länge 1548mm, Breite 354mm, Höhe 62mm

<b>940 0227</b>	28-51W	6500-3900lm	3000K	vw	<b>405,00 €</b>
<b>940 0228</b>	28-51W	6500-3900lm	3000K	sg	<b>435,10 €</b>
<b>940 0231</b>	28-51W	7000-4200lm	4000K	vw	<b>405,00 €</b>
<b>940 0232</b>	28-51W	7000-4200lm	4000K	sg	<b>435,10 €</b>

Betriebsgerät DALI, Länge 1548mm, Breite 354mm, Höhe 62mm

<b>940 0229</b>	51W	6500lm	3000K	vw	<b>442,60 €</b>
<b>940 0230</b>	51W	6500lm	3000K	sg	<b>472,70 €</b>
<b>940 0233</b>	51W	7000lm	4000K	vw	<b>442,60 €</b>
<b>940 0234</b>	51W	7000lm	4000K	sg	<b>472,70 €</b>

## Wandfluter

### alevo

Stahlblechgehäuse, integriertes Quicklock Schnell-Montage-Bügelsystem mit Fanghaken und Sicherungsseil, Lichtverteilung direkt asymmetrisch strahlend mittels Fresnel-Linse aus PMMA, homogene Lichtverteilung in Ausstrahlungsrichtung.

Betriebsgerät ETM, Länge 1548mm, Breite 129mm, Höhe 62mm

<b>940 0106</b>	23-42W	4500-2700lm	3000K	vw	<b>452,10 €</b>
<b>940 0107</b>	23-42W	4500-2700lm	3000K	sg	<b>482,20 €</b>
<b>940 0217</b>	23-42W	4700-2900lm	4000K	vw	<b>452,10 €</b>
<b>940 0218</b>	23-42W	4700-2900lm	4000K	sg	<b>482,20 €</b>

## Zubehör für alevo

SRGVU Montage-Geräteträger					
<b>940 1091</b>	LxBxH 1531x55x37mm		vw		<b>101,20 €</b>

Montagehilfe					
<b>815 9366</b>	LxBxH 1823x266x12mm				<b>41,70 €</b>

Seilabhängung  
Baldachin rechteckig LxBxH 160x44,5x39mm, Deckenzylinder metall, 2 Seile Ø 1,2mm Länge 1900mm, 2 Querseile Länge 80mm, Anschlussleitung weiß, Y-Seilpendel mit elektrischem Anschluss für alevo AVAWF.

<b>940 0289</b>		vw	<b>93,70 €</b>
<b>940 0290</b>		sg	<b>122,50 €</b>

verkehrsweiß = vw  
silbergrau = sg





**LED-Leuchte**  
**LUXOMATIC® AL8 und AL12**

Flache LED Anbauleuchte zur Wand- und Deckenmontage, robustes Kunststoffgehäuse aus Polycarbonat weiß, breite Lichtverteilung, hoher Brandschutzwert, Lebensdauer > 50.000h.

**AL8**

- Lichtstrom 2000/2500/2400lm
- Lichtfarben zwischen 3000/4000/5700K über rückwärtigen Schalter wählbar
- Spannung: 200-240V AC~
- IP54/IP20 (HF)

Ø 300mm, Höhe 42mm			
<b>620 8898</b>	25W	dimmbar	<b>114,00 €</b>
Ø 300mm, Höhe 50mm, mit integr. (HF-)Radarsensor Reichweite max. Ø 2-12m			
<b>567 9869</b>	25W	nicht dimmbar	<b>162,10 €</b>

**AL12**

- Lichtstrom 2500/2600/2700lm
- Lichtfarben zwischen 3000/4000/5700K über rückwärtigen Schalter wählbar
- Spannung: 200-240V AC~
- IP54/IP20 (HF)

Ø 300mm, Höhe 41mm			
<b>567 7990</b>	25W	dimmbar	<b>110,70 €</b>
Ø 300mm, Höhe 51mm, mit integr. (HF-)Radarsensor Reichweite max. Ø 2-12m			
<b>567 7982</b>	25W	nicht dimmbar	<b>162,10 €</b>



**Anbauleuchte**

**RS PRO Serie**

LED-Sensor-Innenleuchte, 360° HF-Sensor, Ø 1-10m Reichweite, 1-100% Grundlicht, 0-100% Hauptlicht, Notlicht per Akku/ Zentralbatteriesystemen, kabellose Vernetzung via Bluetooth Mesh, Einstellungen via App, IK07.

<b>RS PRO R20Q basic SC LxBxH 300x300x52mm</b>			
<b>575 4156</b>	15,3W	1826lm	3000K <b>374,90 €</b>
<b>575 4155</b>	15,3W	1970lm	4000K <b>374,90 €</b>
<b>RS PRO R30Q basic SC LxBxH 350x350x55mm</b>			
<b>575 4160</b>	23,3W	2964lm	3000K <b>452,20 €</b>
<b>575 4159</b>	23,4W	3019lm	4000K <b>452,20 €</b>
<b>RS PRO R30Q plus SC LxBxH 350x350x55mm, inkl. Backlight</b>			
<b>575 4152</b>	23,9W	2813lm	3000K <b>493,90 €</b>
<b>575 4151</b>	23,9W	2964lm	4000K <b>493,90 €</b>

**Optionales Notlichtmodul**

LED-Notlicht (107lm) nach EN 60598-2-22 für 3h  
**453 9215** **113,10 €**

**RS PRO P1 flat S o. Abb.**

LED-Sensor-Innenleuchte, 360° HF-Sensor, Ø 1-8m Reichweite, 10% Grundlicht, Softlichtstart, Vernetzung via Kabel, IP54, ØxH 272x64mm.  
**880 8076** 9,4W 942lm 3000K **105,90 €**  
**880 8077** 9,4W 965lm 4000K **105,90 €**



**Einbaudownlight**

**RS PRO DL SC**

360° HF-Sensor, Ø 1-7m Reichweite, Farbtemperaturwechsel 3000/4000/5700K, 0-100% Grundlicht, Vernetzung via Bluetooth Mesh, Schutzart IP20, IP54 raumseitig.

<b>DL 150</b>			
Einbautiefe 73mm, EinbauØ 138mm, ØxH 174x73mm			
<b>146 9426</b>	10,8W	1177lm	<b>166,60 €</b>
<b>DL 200</b>			
Einbautiefe 73mm, EinbauØ 189mm, ØxH 230x73mm			
<b>146 9427</b>	17,3W	2170lm	<b>190,40 €</b>





### Deckenanbauleuchte DROP DOWN

220-240V/AC, Aluminiumgehäuse,  
H 80mm, Strahlungswinkel 110°.

#### 25W

Ø300mm, 3000/4000K, 1750/1875lm			
516 3838	ws		178,40 €
516 3830	ws	DALI	243,90 €
516 3839	sw		178,40 €
516 3831	sw	DALI	243,90 €

#### 34W

Ø400mm, 3000/4000K, 2448/2652lm			
516 3840	ws		220,10 €
516 3832	ws	DALI	285,50 €
516 3841	sw		220,10 €
516 3833	sw	DALI	285,50 €

#### 60W

Ø600mm, 3000/4000K, 4620/4800lm			
516 3842	ws		434,30 €
516 3834	ws	DALI	499,70 €
516 3843	sw		434,30 €
516 3835	sw	DALI	499,70 €



### Deckenanbauleuchte DROP UP&DOWN

220-240V/AC, Aluminiumgehäuse,  
H 90mm, Strahlungswinkel 120/90°.

#### 24/6W

Ø300mm, 3000/4000K, 1968/522lm			
516 3873	ws		237,90 €
516 3865	ws	DALI	303,40 €
516 3875	sw		237,90 €
516 3866	sw	DALI	303,40 €

#### 34/8W

Ø400mm, 3000/4000K, 2963/735lm			
516 3877	ws		279,60 €
516 3867	ws	DALI	345,00 €
516 3879	sw		279,60 €
516 3868	sw	DALI	345,00 €

#### 60/10W

Ø600mm, 3000/4000K, 5699/1007lm			
516 3881	ws		511,60 €
516 3869	ws	DALI	577,10 €
516 3883	sw		511,60 €
516 3870	sw	DALI	577,10 €



### Wand-/Deckenaufbauleuchte MEDO® Pro

Inkl. Treiber, Material Aluminium, prismatische Optik, Abstrahlwinkel 110°, CCT Switch, 3000/4000K, CRI<90, IK02.

MEDO Pro 30, 10W, 1250lm, Ø 280mm, Höhe 92mm

618 8995	schwarz	Phasenabschnitt	355,80 €
618 8996	weiß	Phasenabschnitt	355,80 €
618 8991	schwarz	DALI	391,50 €
618 8992	weiß	DALI	391,50 €

MEDO Pro 40, 19W, 2400lm, Ø 380mm, Höhe 92mm

618 9005	schwarz	Phasenabschnitt	415,30 €
618 9006	weiß	Phasenabschnitt	415,30 €
618 9001	schwarz	DALI	534,30 €
618 9002	weiß	DALI	534,30 €

MEDO Pro 60, 37W, 5000lm, Ø 600mm, Höhe 92mm

618 9015	schwarz	Phasenabschnitt	748,50 €
618 9016	weiß	Phasenabschnitt	748,50 €
618 9011	schwarz	DALI	831,80 €
618 9012	weiß	DALI	831,80 €

MEDO Pro 90, 75W, 9400lm, Ø 900mm, Höhe 92mm

618 9025	schwarz	Phasenabschnitt	1.486,30 €
618 9026	weiß	Phasenabschnitt	1.486,30 €
618 9021	schwarz	DALI	1.724,30 €
618 9022	weiß	DALI	1.724,30 €







**DISC**

Deckenleuchte, Gehäuse aus Aluminium, Oberfläche des Gehäuses lackiert, extrem breitstrahlender Ausstrahlungswinkel, dimmbar über Phasenabschnitt, Höhe 55mm.

<b>Ø290mm, weiß</b>		<b>Ø290mm, schwarz</b>	
578 0262	1990lm 3000K	220,20 €	578 0118 1850lm 3000K 220,20 €
578 0263	2110lm 4000K	220,20 €	598 5132 1960lm 4000K 220,20 €
571 8966	TW 1890lm 2700-6500K	230,90 €	571 8967 TW 1890lm 2700-6500K 230,90 €

<b>285x285mm, weiß</b>		<b>285x285mm, schwarz</b>	
578 0210	2190lm 3000K	223,70 €	578 0239 2020lm 3000K 223,70 €
571 9072	TW 1890lm 2700-6500K	279,70 €	571 8962 TW 1740lm 2700-6500K 279,70 €

<b>Ø480mm, weiß</b>		<b>Ø480mm, schwarz</b>	
578 0199	3560lm 3000K	392,70 €	578 0206 3280lm 3000K 392,70 €
578 0200	3780lm 4000K	392,70 €	598 5133 3480lm 4000K 392,70 €
578 0204	TW 3770lm 2700-6500K	442,70 €	578 0208 TW 3470lm 2700-6500K 442,70 €

<b>Ø760mm, weiß, TW</b>		<b>Ø760mm, schwarz, TW</b>	
145 8804	7400lm 3000K	590,20 €	145 8802 7400lm 3000K 590,20 €

**Zubehör**

595 0687	Adapter für Pendelleuchte	L 5000mm	weiß	101,20 €
595 0688	Adapter für Pendelleuchte	L 5000mm	schwarz	101,20 €

# REGIOLUX



**LED-Wand-/Anbauleuchte turas**

Mit sehr flachen, leicht abgerundeten Polycarbonat Gehäuse, Farbe ähnlich RAL9003, Unterteil aus Stahlblech, Diffusor mit opaler matter Oberfläche aus PMMA, inkl. Diebstahlsicherung und Insektenschutzring, zeitsparende Installation mittels einfach zu bedienenden Montage-Klick-System, sichere Netzunterbrechung durch Plug and Play Steckkontakt, elektrischer Anschluss über 3-polige Anschlussklemme in Steckkontakt-Technik, schaltbar.

<b>LxB 400x400mm, Höhe 69mm</b>				
192 8593	23W	2600lm	3000K	169,60 €
192 8591	23W	2900lm	4000K	169,60 €
<b>Ø 380mm, Höhe 69mm</b>				
192 8583	23W	2700lm	3000K	158,90 €
192 8581	23W	2900lm	4000K	158,90 €
<b>Ø 500mm, Höhe 76mm</b>				
192 8571	34W	4000lm	3000K	196,90 €
192 8569	34W	4300lm	4000K	196,90 €



Objekt AWO, Heidingsfeld  
Urheber Robert Endres, Regiolux GmbH, Königsberg



**Decken-/Wandleuchten MultiColour**

**HB 505**

3000/4000K einstellbar, weiß, Schnellmontageadapter Stahlblech verzinkt, mit Befestigungsschrauben, Gehäuse Kunststoff (PC), Diffusor Kunststoff (PC) opal, Gehäuse und Diffusor fest verbunden, Betriebsgerät integriert.

15W, ØxH 220x53mm	1350lm	85,30 €
541 2196		
18W, ØxH 268x53mm	1600lm	108,90 €
541 2197		

**HB 506**

3000/4000K einstellbar, weiß, Schnellmontageadapter Stahlblech verzinkt, mit Befestigungsschrauben, Gehäuse Kunststoff (PC), Diffusor Kunststoff (PC) opal, Gehäuse und Diffusor fest verbunden, Betriebsgerät integriert.

15W, LxBxH 210x210x53mm	1350lm	92,70 €
541 2198		
18W, LxBxH 260x260x53mm	1700lm	116,30 €
541 2199		

Preise sind UVP der Hersteller in EUR inklusive MwSt.



### LED-Anbauleuchten HULK

220-240V/AC Kunststoffgehäuse, Höhe 85mm, Strahlungswinkel 100°, IK10, Lichtfarbe 4000K oder 3000K und Leistung mit Schalter einstellbar, größer 100.000 Schaltzyklen.

9,5/13,7/18,5W, Ø 300mm, 1050-2000lm

618 4179 weiß 74,90 €  
618 4175 anthrazit 74,90 €

### LED-Anbauleuchten DECKO

200-240V/AC, Kunststoffgehäuse, Höhe 65mm, Strahlungswinkel 120°, IK08, Möglichkeit zum Durchverdrahten, L80B10 bei 50.000h, Lichtfarbe 5700K, 4000K oder 3000K und Leistung mit Schalter einstellbar.

15/18/25/30W, 350x350mm, 1420-3000lm

516 3776 weiß matt 205,80 €  
516 3777 silber 229,60 €

### LED-Anbauleuchten DECKO

200-240V/AC, Kunststoffgehäuse, Höhe 65mm, Strahlungswinkel 120°, IK08, Möglichkeit zum Durchverdrahten, L80B10 bei 50.000h, Lichtfarbe 5700K, 4000K oder 3000K und Leistung mit Schalter einstellbar.

10/15/18/25W, Ø 275mm, 1000-2800lm

564 8532 weiß matt 162,00 €  
564 8571 silber 184,70 €

15/18/25/30W, Ø 350mm, 1420-3000lm

564 8576 weiß matt 194,10 €  
564 8600 silber 214,20 €

### LED-Anbauleuchten SAURO

200-240V/AC, Kunststoffgehäuse, Höhe 71mm, Strahlungswinkel 120°, Phasen-/abschnitt dimmbar, UV-beständig, IK06, Lichtfarbe 5700K, 4000K oder 3000K mit Schalter einstellbar.

18W, Ø 300mm, 1512/1584/1440lm

188 4956 weiß 220,90 €

25W, Ø 400mm, 2150/2350/1950lm

188 4955 weiß 309,30 €





**LED-Deckenleuchte**

**Valuna II**

230V, 3000/4000/5700K, IK08, Höhe 50mm, Kabelzuführung sowohl rückseitig als auch seitlich möglich.

**Rund**

<b>615 6653</b>	15W	1500-1650lm	Ø 220mm	<b>56,70 €</b>
<b>615 6654</b>	18W	1980-2160lm	Ø 280mm	<b>78,10 €</b>
<b>615 6656</b>	24W	2760-3000lm	Ø 330mm	<b>96,70 €</b>

**Quadratisch**

<b>615 6657</b>	15W	1500-1650lm	220x220mm	<b>56,70 €</b>
<b>615 6658</b>	18W	1980-2160lm	280x280mm	<b>78,10 €</b>
<b>615 6659</b>	24W	2760-3000lm	330x330mm	<b>96,70 €</b>



**LED-Wand-/Deckenleuchte**

Gehäuse aus Metall, PMMA-Diffusor, Abstrahlwinkel 120°, 220-240V~, Ra>80. IP20 bei Wandinstallation und IP44 bei Deckeninstallation.

**Surface Circular 250, ØxH 250x91mm**

<b>641 2517</b>	13W	920lm	3000K	<b>40,30 €</b>
<b>641 2518</b>	13W	960lm	4000K	<b>40,30 €</b>
<b>897 6871</b>	13W	920lm	3000K mit Sensor	<b>72,00 €</b>
<b>641 2519</b>	13W	960lm	4000K mit Sensor	<b>72,00 €</b>

**Surface Circular 350, ØxH 350x115mm**

<b>641 2520</b>	18W	1440lm	3000K	<b>48,70 €</b>
<b>359 9431</b>	18W	1440lm	4000K	<b>48,70 €</b>
<b>641 2521</b>	18W	1440lm	3000K mit Sensor	<b>80,30 €</b>
<b>641 2522</b>	18W	1440lm	4000K mit Sensor	<b>80,30 €</b>

**Surface Circular 400, ØxH 400x120mm**

<b>641 2523</b>	24W	1920lm	3000K	<b>56,90 €</b>
<b>641 2524</b>	24W	1920lm	4000K	<b>56,90 €</b>
<b>641 2525</b>	24W	1920lm	3000K mit Sensor	<b>87,30 €</b>
<b>641 2526</b>	24W	1920lm	4000K mit Sensor	<b>87,30 €</b>

**Surface Circular 500 Powerselect, ØxH 500x105mm**

<b>619 0714</b>	19W/30W/42W	1500/2500/3500lm	3000K	<b>80,70 €</b>
<b>619 0715</b>	19W/30W/42W	1500/2500/3500lm	4000K	<b>80,70 €</b>
<b>619 0716</b>	19W/30W/42W	1500/2500/3500lm	3000K mit Sensor	<b>106,70 €</b>
<b>619 0717</b>	19W/30W/42W	1500/2500/3500lm	4000K mit Sensor	<b>106,70 €</b>



**Decken-/Wandleuchte**

**RENZO PLUS+**

Multifunktionale, modular aufgebaute Leuchten, AC/DC-geeignet. Color Select einstellbare Farbtemperatur, hohe Lichtqualität, flackerfrei, weiß.

<b>480 9770</b>	11W	1000lm	3000/4000K	<b>43,90 €</b>
<b>Multilumen 2stufig</b>	einstellbare Helligkeit. ØxH 330x110mm			
<b>480 9771</b>	10/15W	1400/1000lm	3000/4000K	<b>60,00 €</b>
<b>Multilumen 3stufig</b>	einstellbare Helligkeit. ØxH 390x115mm			
<b>480 9773</b>	10/15/22W	2000/1400/1000lm	3000/4000K	<b>73,40 €</b>

**inkl. HF-Sensor-Modul.** ØxH 330x110mm

<b>480 9776</b>	11/16W	1400/1000lm	3000/4000K	<b>93,40 €</b>
<b>inkl. HF-Sensor-Modul,</b>	Multilumen 3stufig. ØxH 390x115mm			
<b>480 9777</b>	11/16/23W	2000/1400/1000lm	3000/4000K	<b>113,40 €</b>

**Module** zur Auf- und Nachrüstung der Leuchten.

<b>480 9766</b>	RENZO PLUS+ HF-Sensormodul	<b>40,00 €</b>
<b>480 9767</b>	RENZO PLUS+ Notstrom-Modul, Leuchtdauer bis zu 3h	<b>86,70 €</b>



**LED-Anbauleuchten****DARDO 80**

220-240V/AC, Material Aluminium, inkl. Befestigungsmaterial und Montagefüße, Kabeleinführung von der Rückseite, Strahlungswinkel 110°, Höhe mit Füße 40mm, Höhe ohne Füße 30mm.

weiß, LxB 597x80mm					
<b>495 4827</b>	20W	2194lm	4000K	<b>81,60 €</b>	
<b>495 4826</b>	20W	2041lm	3000K	<b>81,60 €</b>	
weiß, LxB 897x80mm					
<b>495 4830</b>	28W	3242lm	4000K	<b>112,50 €</b>	
<b>495 4829</b>	28W	3055lm	3000K	<b>112,50 €</b>	
weiß, LxB 1197x80mm					
<b>495 4811</b>	35W	3841lm	4000K	<b>147,20 €</b>	
<b>495 4810</b>	35W	3599lm	3000K	<b>147,20 €</b>	
weiß, LxB 1500x80mm					
<b>122 7138</b>	35W	3976lm	4000K	<b>176,70 €</b>	
<b>122 7137</b>	35W	3722lm	3000K	<b>176,70 €</b>	

**LED-Anbauleuchten****DARDO 120**

220-240V/AC, Material Aluminium, inkl. Befestigungsmaterial und Montagefüße, Kabeleinführung von der Rückseite, Strahlungswinkel 110°, Höhe mit Füße 40mm, Höhe ohne Füße 30mm.

weiß, LxB 913x120mm					
<b>495 4831</b>	35W	4139lm	4000K	<b>176,70 €</b>	
<b>461 3807</b>	35W	3667lm	3000K	<b>176,70 €</b>	
weiß, LxB 1213x120mm					
<b>495 4812</b>	48W	5554lm	4000K	<b>220,90 €</b>	
<b>461 3790</b>	48W	5268lm	3000K	<b>220,90 €</b>	
weiß, LxB 1500x120mm					
<b>495 4813</b>	48W	5468lm	4000K	<b>235,60 €</b>	
<b>461 3792</b>	48W	5106lm	3000K	<b>235,60 €</b>	

Fotograf ALHO Holding GmbH, Morsbach DE

**REGIOLUX****LED-Wannenleuchte****KLKF**

Leuchtenkörper Stahlblech, verkehrsweiß, Lichtverteilung direkt/indirekt mittels Diffusor aus Acrylglas mit opaler Einfärbung, elektronischer Treiber, Schutzart IP50 bei Deckenmontage und Wandmontage, IP40 bei Tragschienen- und Pendelmontage, IK02.

20W, LxBxH 615x90x71mm				
<b>504 8248</b>	2461lm	4000K	<b>168,10 €</b>	
31W, LxBxH 1215x90x71mm				
<b>940 0009</b>	4100-2700lm Multilumen	4000K	<b>180,00 €</b>	
47W, LxBxH 1515x90x71mm				
<b>940 0011</b>	6100-4700lm Multilumen	4000K	<b>210,30 €</b>	



**Anbauleuchte  
CoreLine FastSet**

Kompakte, flächig leuchtende staub- und feuchtigkeitsgeschützte LED-Anbauleuchte, gewölbte opal-prismatische Abdeckung aus Polycarbonat, Leuchtgehäuse aus Stahlblech, weiß lackiert (ähnlich RAL9003), Endkappen aus weißem Polycarbonat, MultiColor/MultiLumen, mit Steckanschlussklemme inkl. Durchgangsverdrahtung, zur Anwendung als Einzeleuchte oder als Lichtbandleuchte, Decken- Pendel- oder Wandmontage, 3000/4000K über DIP-Schalter einstellbar, IK06.

**Schaltbar (PSU)**

LxBxH 602x163x67mm  
**618 9261** 11/14/17/20W 1700/1900/2200/2500lm **98,80 €**

LxBxH 1160x163x67  
**618 9262** 20/25/30/34W 3000/3450/4100/4800lm **148,80 €**

LxBxH 1440x163x67  
**618 9263** 24/30/36/43W 3700/4250/5100/6000lm **173,70 €**

**DALI**

LxBxH 1160x163x67mm  
**462 4906** 20,5/34,5W 3000/4800lm **261,20 €**

LxBxH 1440x163x67mm  
**462 4905** 25,5/43,5W 3700/6000lm **286,20 €**

**Zubehör**

Einzeleilabhängung, mit Triangel, Stahlseilen und Decken-Befestigungshülsen, stufenlos höhenverstellbar.  
**618 9269** Länge 1500mm **5,80 €**



**Pendelleuchte  
Dome**

Maßgeschneiderte 3D-gedruckte Beleuchtung. Das Polycarbonat der 3D-gedruckten Leuchten von Philips MyCreation ist zu 100% recycelbar. Dieses Konzept ermöglicht es daher, neue Leuchten aus alten zu drucken.

Die Dome Leuchterserie gibt es mit verschiedensten Ausstrahlwinkel- und Reflektorooptionen. Zusammen mit den leistungsstarken LED-Einheiten die optimale Wahl für anspruchsvolle Beleuchtungslösungen. Schaltbar, DALI-regelbar oder funkvernetzt für Interact Pro. Deckenbaldachin oder Stromschienenmontage.

Fertig konfigurierte Leuchte Dome:  
 ØxH 415x420mm, Pendellänge 3000mm, UGR<19, 4000K, reprägrter Reflektor mit Blumenmuster in hochglanz-weiß, Außenschirm weiß, IK02.  
**384 6351** 20,9W 2700lm **683,10 €**



Konfigurieren Sie eine Leuchte für Ihr Projekt

1. Modell auswählen
2. Spezifikationen auswählen
3. Schirmfarbe auswählen
4. Textur auswählen
5. Steuerungsoption wählen
6. Montageart wählen
7. Bestellen!



www.philips.de/3Dserie



**LED-Lichtleiste**  
**LINEAR Compact High Output**

220-240V~, weiß, Kunststoff, Abstrahlwinkel 140°, ohne Schalter, BxH 24x36mm, Ra>80.

10W, L 573mm				
<b>621 1511</b>	1000lm	3000K	<b>41,10 €</b>	
<b>621 1512</b>	1000lm	4000K	<b>41,10 €</b>	

15W, L 873mm				
<b>621 1513</b>	1500lm	3000K	<b>41,70 €</b>	
<b>621 1514</b>	1500lm	4000K	<b>41,70 €</b>	

20W, L 1173mm				
<b>621 1507</b>	2000lm	3000K	<b>52,40 €</b>	
<b>621 1508</b>	2000lm	4000K	<b>52,40 €</b>	

25W, L 1473mm				
<b>621 1509</b>	2500lm	3000K	<b>60,80 €</b>	
<b>621 1510</b>	2500lm	4000K	<b>60,80 €</b>	



**LED-Lichtleiste**  
**LINEAR Compact Switch**

220-240V~, weiß, Kunststoff, Abstrahlwinkel 140°, mit Schalter, BxH 28x36mm, Ra>80.

4W, L 313mm				
<b>621 1517</b>	400lm	3000K	<b>21,40 €</b>	
<b>621 1518</b>	450lm	4000K	<b>21,40 €</b>	

8W, L 573mm				
<b>621 1519</b>	800lm	3000K	<b>24,80 €</b>	
<b>621 1520</b>	800lm	4000K	<b>24,80 €</b>	

12W, L 873mm				
<b>621 1521</b>	1200lm	3000K	<b>26,40 €</b>	
<b>621 1522</b>	1200lm	4000K	<b>26,40 €</b>	

14W, L 1173mm				
<b>621 1515</b>	1400lm	3000K	<b>32,10 €</b>	
<b>621 1516</b>	1400lm	4000K	<b>32,10 €</b>	



**LED-Lichtleiste**  
**LINEAR Compact Batten**

220-240V~, weiß, Kunststoff, Abstrahlwinkel 140°, rückseitige Verdrahtung, BxH 27x38mm, Ra>80.

10W, L 575mm				
<b>621 1527</b>	1000lm	3000K	<b>45,30 €</b>	
<b>621 1528</b>	1000lm	4000K	<b>45,30 €</b>	

20W, L 1175mm				
<b>621 1523</b>	2000lm	3000K	<b>52,40 €</b>	
<b>621 1524</b>	2000lm	4000K	<b>52,40 €</b>	

25W, L 1475mm				
<b>621 1525</b>	2500lm	3000K	<b>60,80 €</b>	
<b>621 1526</b>	2500lm	4000K	<b>60,80 €</b>	



**LED-Lichtleiste**  
**Batten 41-F**

Mit Klemme für Festanschluss, silber, Gehäuse aus Aluminium, Abdeckung aus PC satiniert, Stirnwand aus PC, weiß, symmetrisch strahlend, Spannung 220-240V~, Breite 25mm, Höhe 44mm, IK07.

7W, 1000lm, L 620mm				
<b>523 5583</b>	3000...5000K		<b>84,10 €</b>	

14W, 2000lm, L 1220mm				
<b>523 5586</b>	3000...5000K		<b>117,80 €</b>	



**LED-Lichtleiste**  
**Batten 41-N**

Mit Anschlussleitung, Euro-Flachstecker und Schalter, silber, Gehäuse aus Aluminium, Abdeckung aus PC satiniert, Stirnwand aus PC, weiß, symmetrisch strahlend, Spannung 220-240V~, Breite 25mm, Höhe 44mm, IK07.

7W, 1000lm, L 580mm				
<b>523 5584</b>	3000...5000K		<b>84,10 €</b>	

14W, 2000lm, L 1180mm				
<b>523 5587</b>	3000...5000K		<b>117,80 €</b>	



**LED-Lichtleiste**  
**Batten 41-E**

Mit System-Steckverbinder für Bandanordnung, silber, Gehäuse aus Aluminium, Abdeckung aus PC satiniert, Stirnwand aus PC, weiß, symmetrisch strahlend, Spannung 220-240V~, Breite 25mm, Höhe 44mm, IK07.

14W, 2000lm, L 1180mm				
<b>523 5585</b>	3000...5000K		<b>117,80 €</b>	







**Anbauleuchte  
LINEAR INDIVILED GEN2**

Für Einzel- oder Lichtband-Büroanwendungen mit CRI90, UGR<19, 4000K, Aluminium, weiß, Spannungsart AC, Nennspannung 220...240V, L80/B10 70.000h, MultiLumen durch PowerSelect, IK06.

**DIRECT**

40W, bis zu 5050lm, LxBxH 1210x125x43mm  
**642 4545** 303,50 €  
**642 4547** DALI 351,10 €

52W, bis zu 6550lm, LxBxH 1475x125x43mm  
**642 4549** 374,90 €  
**642 4551** DALI 422,50 €

**Anbauleuchte  
LINEAR INDIVILED GEN2**

Für Einzel- oder Lichtband-Büroanwendungen mit CRI90, UGR<19, 4000K, Aluminium, weiß, Spannungsart AC, Nennspannung 220...240V, L80/B10 70.000h, MultiLumen durch PowerSelect, IK06.

**DIRECT/INDIRECT**

55W, bis zu 7200lm, LxBxH 1210x125x43mm  
**642 4537** 389,80 €  
**642 4539** DALI 458,20 €

69W, bis zu 9050lm, LxBxH 1475x125x43mm  
**642 4541** 470,10 €  
**642 4543** DALI 570,00 €

**Zubehör  
LINEAR INDIVILED GEN2**

**Abhängeset, weiß**  
 Stahl, Breite 40mm, Ø 120mm, Länge 1500mm.  
**642 4655** 70,20 €

**Abpendel-Drahtseil, silber**  
 Stahl, Ø 11mm, Länge 1500mm.  
**642 4656** 33,30 €





**LED-Hängeleuchte**

**Opendo**

Raumseitig vollflächige, glatte, opale PMMA Abdeckung, innen liegende mikroprismatische Abdeckscheibe, symmetrisch breit strahlende Lichtstärkeverteilung, Leuchtenkörper aus Stahlblech, **weiß** pulverbeschichtet, mit elektronischem Betriebsgerät, schaltbar, Blendungsbewertung nach UGR<19 (EN 12464-1), IK02.

Länge 1127mm, Breite 160mm, Höhe 48 mm				
<b>987 4217</b>	43W	5300lm	4000K	<b>373,30 €</b>
<b>987 4218</b>	43W	5000lm	3000K	<b>373,30 €</b>
Länge 1408mm, Breite 160mm, Höhe 48 mm				
<b>987 4233</b>	46W	5700lm	4000K	<b>412,10 €</b>
<b>987 4234</b>	46W	5400lm	3000K	<b>412,10 €</b>
<b>987 4289</b>	53W	6400lm	4000K	<b>412,10 €</b>
<b>987 4290</b>	53W	6100lm	3000K	<b>412,10 €</b>

**Zubehör:**

<b>457 8176</b>	runde Deckenanschlussdose, weiß	<b>23,90 €</b>
<b>843 2454</b>	eckige Deckenanschlussdose, weiß	<b>34,90 €</b>
<b>144 7944</b>	Kopfstücke, 1 Paar, weiß	<b>5,20 €</b>
<b>595 0576</b>	Durchgangsverdrahtung 1200mm	<b>10,50 €</b>
<b>595 0577</b>	Durchgangsverdrahtung 1500mm	<b>11,50 €</b>
<b>595 0588</b>	Kupplung/Verbinder gerade, weiß	<b>5,60 €</b>
<b>595 0583</b>	Zuleitung, transparent, 3x1,5mm <sup>2</sup> , bis 2000mm	<b>38,80 €</b>
<b>595 0592</b>	Y-Seilaufhängung	<b>22,40 €</b>



**LED-Hängeleuchte**

**Opendo**

Raumseitig vollflächige, glatte, opale PMMA Abdeckung, innen liegende mikroprismatische Abdeckscheibe, symmetrisch breit strahlende Lichtstärkeverteilung, Leuchtenkörper aus Stahlblech, **silbergrau** pulverbeschichtet, mit elektronischem Betriebsgerät, schaltbar, Blendungsbewertung nach UGR<19 (EN 12464-1), IK02.

Länge 1127mm, Breite 160mm, Höhe 48 mm				
<b>987 4219</b>	43W	5300lm	4000K	<b>397,10 €</b>
<b>987 4220</b>	43W	5000lm	3000K	<b>397,10 €</b>
Länge 1408mm, Breite 160mm, Höhe 48 mm				
<b>987 4235</b>	46W	5700lm	4000K	<b>435,90 €</b>
<b>987 4236</b>	46W	5400lm	3000K	<b>435,90 €</b>
<b>987 4291</b>	53W	6400lm	4000K	<b>435,90 €</b>
<b>987 4292</b>	53W	6100lm	3000K	<b>435,90 €</b>

**Zubehör:**

<b>457 8177</b>	runde Deckenanschlussdose, silber	<b>25,10 €</b>
<b>843 2455</b>	eckige Deckenanschlussdose, silbergrau	<b>36,90 €</b>
<b>144 8004</b>	Kopfstücke, 1 Paar, silbergrau	<b>8,80 €</b>
<b>595 0576</b>	Durchgangsverdrahtung 1200mm	<b>10,50 €</b>
<b>595 0577</b>	Durchgangsverdrahtung 1500mm	<b>11,50 €</b>
<b>595 0589</b>	Kupplung/Verbinder gerade, silber	<b>9,20 €</b>
<b>595 0583</b>	Zuleitung, transparent, 3x1,5mm <sup>2</sup> , bis 2000mm	<b>38,80 €</b>
<b>595 0592</b>	Y-Seilaufhängung	<b>22,40 €</b>



**LED-Hängeleuchte**

**Luceo Slim LED**

Leuchtenkörper aus Alu-Strangpressprofil, Kopfstücke aus Alu-Druckguss, Ra>80, UGR<16, mit elektronischem Betriebsgerät, digital dimmbar (DALI).

Länge 1190mm, Breite 240mm, Höhe 20mm					
<b>843 2475</b>	26W	3500lm	4000K	weiß	<b>470,90 €</b>
<b>843 2477</b>	26W	3500lm	4000K	silbergrau	<b>494,70 €</b>
Länge 1490mm, Breite 240mm, Höhe 20mm					
<b>843 2479</b>	41W	5400lm	4000K	weiß	<b>532,80 €</b>
<b>843 2481</b>	41W	5400lm	4000K	silbergrau	<b>556,60 €</b>

**Zubehör:**

<b>843 2454</b>	eckige Deckenanschlussdose	weiß	<b>34,90 €</b>
<b>843 2455</b>	eckige Deckenanschlussdose	silbergrau	<b>36,90 €</b>
<b>843 2484</b>	Anschlusskopfstück, 5adrig 2000mm	weiß	<b>73,10 €</b>
<b>843 2485</b>	Anschlusskopfstück, 5adrig 2000mm	silbergrau	<b>76,60 €</b>
<b>843 2486</b>	Kopfstück	weiß	<b>10,80 €</b>
<b>843 2487</b>	Kopfstück	silbergrau	<b>14,40 €</b>
<b>843 2493</b>	Y-Seilabhängung, bis zu 2000mm		<b>31,50 €</b>





### LED-Pendelleuchte

#### panella PHMPI

Aluminium-Rahmen, verkehrsweiß, Lichtverteilung direkt strahlend mittels Mikroprismenscheibe, für Bildschirmarbeitsplätze nach DIN-EN 12464-1, indirekte Lichtverteilung mit dezent strahlender diffuser Scheibe, externer LED-Treiber im Baldachin integriert, inkl. Abhängung, Spannung 230V~.

34W, Länge 1195mm, Breite 295mm, Höhe 13mm  
**504 8342**                      4260lm                      4000K                      **283,20 €**



### Pendelleuchte

#### alevo

Stahlblechgehäuse pulverlackiert, homogene Lichtverteilung direkt/indirekt für eine normgerechte Bildschirmarbeitsplatztauglichkeit gemäß DIN-EN 12464-1, Entblendung durch Mikroprismenscheibe mit spezieller "Multilayer" Technik und optimierter Lichtlenkungsfolie, Länge 1548mm, Breite 239mm, Höhe 55mm.

<b>940 0264</b>	28-51W	6400-3800lm	3000K	ETM	vw	<b>585,60 €</b>
<b>940 0265</b>	28-51W	6400-3800lm	3000K	ETM	sg	<b>615,70 €</b>
<b>940 0268</b>	28-51W	6800-4100lm	4000K	ETM	vw	<b>585,60 €</b>
<b>940 0269</b>	28-51W	6800-4100lm	4000K	ETM	sg	<b>615,70 €</b>
<b>940 0266</b>	51W	6400lm	3000K	DALI	vw	<b>623,20 €</b>
<b>940 0267</b>	51W	6400lm	3000K	DALI	sg	<b>653,30 €</b>
<b>940 0270</b>	51W	6800lm	4000K	DALI	vw	<b>623,20 €</b>
<b>940 0271</b>	51W	6800lm	4000K	DALI	sg	<b>653,30 €</b>

verkehrsweiß = vw    silbergrau = sg



### Pendellichtband

#### alevo

Stahlblechgehäuse, inkl. Leuchtenverbinder aus Stahl, homogene Lichtverteilung direkt/indirekt für eine normgerechte Bildschirmarbeitsplatztauglichkeit gemäß DIN-EN 12464-1, Entblendung durch Mikroprismenscheibe mit spezieller "Multilayer" Technik und optimierter Lichtlenkungsfolie, Länge 1548mm, Breite 239mm, Höhe 55mm.

<b>940 0276</b>	28-51W	6400-3800lm	3000K	ETM	vw	<b>525,40 €</b>
<b>940 0277</b>	28-51W	6400-3800lm	3000K	ETM	sg	<b>555,50 €</b>
<b>940 0280</b>	28-51W	6800-4100lm	4000K	ETM	vw	<b>525,40 €</b>
<b>940 0281</b>	28-51W	6800-4100lm	4000K	ETM	sg	<b>555,50 €</b>
<b>940 0278</b>	51W	6400lm	3000K	DALI	vw	<b>563,00 €</b>
<b>940 0279</b>	51W	6400lm	3000K	DALI	sg	<b>593,10 €</b>
<b>940 0282</b>	51W	6800lm	4000K	DALI	vw	<b>563,00 €</b>
<b>940 0283</b>	51W	6800lm	4000K	DALI	sg	<b>593,10 €</b>

verkehrsweiß = vw    silbergrau = sg





**SLV****LED-Pendelleuchte  
WORKLIGHT PRO DALI**

Für Bildschirmarbeitsplätze, ausgestattet mit modernster Technik und hocheffizienten, leistungsstarken LEDs und  $UGR \leq 19$ , die Leuchte ist mittels DALI steuerbar, eingebauter Treiber sowie Zuleitung, Halbstreuwinkel  $80/110^\circ$ .

Länge 1200mm, Breite 240mm, Höhe 32,8mm

<b>986 8460</b>	50W	6100lm	4000K	schwarz	<b>593,80 €</b>
<b>986 8461</b>	50W	6100lm	4000K	weiß	<b>593,80 €</b>
<b>986 8459</b>	50W	6100lm	4000K	grau	<b>593,80 €</b>

Länge 1500mm, Breite 240mm, Höhe 32,8mm

<b>986 8463</b>	59W	7200lm	4000K	schwarz	<b>712,80 €</b>
<b>986 8464</b>	59W	7200lm	4000K	weiß	<b>712,80 €</b>
<b>986 8462</b>	59W	7200lm	4000K	grau	<b>712,80 €</b>

PERFORMANCE  
LIGHTINGpowered by  
**GEWISS****LED-Pendelleuchte  
SL629**

Für den Innenbereich, Gehäuse aus Stahlblech, Kopfstück aus Aluminiumdruckguss, prismatische Abdeckung, LED-Sidelight Technologie,  $UGR < 19$  Entblendung nach DIN EN 12464-1, inkl. Stahlseilabhängung (1500mm) transparente Zuleitung und Deckenauslassdose, 220-240V, CRI80, **Light-Engine mittels Einschubmechanik auswechselbar.**

54W, 4000K, LxBxH 1244x273x29mm

<b>504 8378</b>	weißaluminium	6230lm		<b>420,10 €</b>
<b>504 8379</b>	weißaluminium	6230lm	DALI	<b>485,50 €</b>
<b>735 1598</b>	verkehrsweiß	8900lm		<b>420,10 €</b>
<b>735 1597</b>	verkehrsweiß	8900lm	DALI	<b>485,50 €</b>

69W, 4000K, LxBxH 1544x273x29mm

<b>504 8380</b>	weißaluminium	8410lm		<b>485,50 €</b>
<b>504 8381</b>	weißaluminium	8410lm	DALI	<b>547,40 €</b>
<b>735 1602</b>	verkehrsweiß	12.000lm		<b>485,50 €</b>
<b>735 1601</b>	verkehrsweiß	12.000lm	DALI	<b>547,40 €</b>

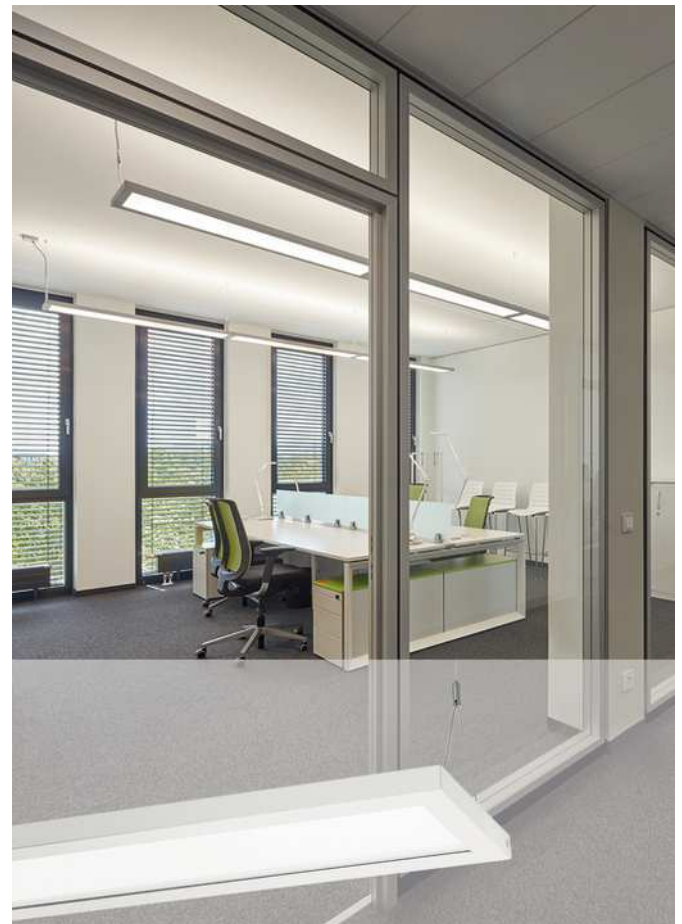



**LED-Linienleuchte**

**CONFERENCE I - Decken-/Pendelleuchte**

UGR<16, Gehäuse Aluminium, Hochglanz Aluminium-Reflektor, inkl. LED-Treiber, Abstrahlwinkel 60°, 3250-3500lm, Farbtemperatur einstellbar 3000/4000/6000K, Ausgangsstrom 700mA, Spannung 230V, inkl. Deckenbefestigung und Abhängeset ca. 1500mm verstellbar, LxBxH 1131x50x75mm.

886 8990	32W	Alu	163,10 €
618 4053	32W	weiß	163,10 €
618 4057	32W	schwarz	163,10 €

**CONFERENCE II - Pendelleuchte**

UGR<16, Gehäuse Aluminium, unten Hochglanz Aluminium-Reflektor mit 70% downlight, oben opale Abdeckung 30% uplight, inkl. LED-Treiber, Abstrahlwinkel 60°, 4830-5200lm, Farbtemperatur einstellbar 3000/4000/6000K, Ausgangsstrom 1050mA, Spannung 230V, inkl. Deckenbefestigung und Abhängeset ca. 1500mm verstellbar, LxBxH 1131x50x75mm.

886 8991	48W	Alu	186,50 €
618 4054	48W	weiß	186,50 €
618 4058	48W	schwarz	186,50 €



**LED-Linienleuchte**

**CONFERENCE III - Decken-/Pendelleuchte**

Gehäuse Aluminium, Microprismatische Abdeckung aus PMMA, inkl. LED-Treiber, Abstrahlwinkel 90°, Lichtstrom 2680-2880lm, Farbtemperatur einstellbar 3000/4000/6000K, Ausgangsstrom 700mA, Spannung 230V, inkl. Deckenbefestigung und Abhängeset ca. 1500mm verstellbar, LxBxH 1131x50x75mm.

886 8988	32W	Alu	141,00 €
618 4051	32W	weiß	141,00 €
618 4055	32W	schwarz	141,00 €

**CONFERENCE IV - Pendelleuchte**

Gehäuse Aluminium, unten Microprismatische Abdeckung aus PMMA mit 70% downlight, oben opale Abdeckung 30% uplight, inkl. LED-Treiber, Abstrahlwinkel 90°, Lichtstrom 4150-4460lm, Farbtemperatur einstellbar 3000/4000/6000K, Ausgangsstrom 1050mA, Spannung 230V, inkl. Deckenbefestigung und Abhängeset ca. 1500mm verstellbar, LxBxH 1131x50x75mm.

886 8989	48W	Alu	163,60 €
618 4052	48W	weiß	163,60 €
618 4056	48W	schwarz	163,60 €



**LED-Linienleuchte DALI 2**

**CONFERENCE V - Pendelleuchte**

Gehäuse Aluminium eloxiert, unten Microprismatische Abdeckung mit 70% downlight, oben opale Abdeckung 30% uplight, inkl. LED-Treiber, Abstrahlwinkel 90°, 4150-4460lm, Farbtemperatur einstellbar 3000/4000/6000K, DALI, Ausgangsstrom 1050mA, Spannung 230V, inkl. Deckenbefestigung und Abhängeset ca. 1500mm verstellbar, LxBxH 1131x50x75mm.

886 9625	48W	Alu	237,70 €
----------	-----	-----	----------

**CONFERENCE VI - Pendelleuchte**

UGR<16, Gehäuse Aluminium eloxiert, unten Hochglanz Aluminium-Reflektor mit 70% downlight, oben opale Abdeckung 30% uplight, inkl. LED-Treiber, Abstrahlwinkel 60°, 4380-5200lm, Farbtemperatur einstellbar 3000/4000/6000K, DALI, Ausgangsstrom 1050mA, Spannung 230V, inkl. Deckenbefestigung und Abhängeset ca. 1500mm verstellbar, LxBxH 1131x50x75mm.

886 9626	48W	Alu	253,70 €
----------	-----	-----	----------



**LED-Linienleuchte DALI 2**

**CONFERENCE VII - Decken-/Pendelleuchte**

UGR<16, Gehäuse Aluminium, Hochglanz Aluminium-Reflektor, inkl. LED-Treiber, Abstrahlwinkel 60°, 3250-3500lm, Farbtemperatur einstellbar 3000/4000/6000K, DALI, Ausgangsstrom 700mA, Spannung 230V, inkl. Deckenbefestigung und Abhängeset ca. 1500mm verstellbar, LxBxH 1131x50x75mm.

618 6685	32W	Alu	203,30 €
618 6687	32W	weiß	203,30 €
618 6688	32W	schwarz	203,30 €

**CONFERENCE VIII - Decken-/Pendelleuchte**

Gehäuse Aluminium, Microprismatische Abdeckung aus PMMA, inkl. LED-Treiber, Abstrahlwinkel 90°, 2680-2880lm, Farbtemperatur einstellbar 3000/4000/6000K, DALI, Ausgangsstrom 700mA, Spannung 230V, inkl. Deckenbefestigung und Abhängeset ca. 1500mm verstellbar, LxBxH 1131x50x75mm.

618 6686	32W	Alu	194,10 €
618 6689	32W	weiß	194,10 €
618 6690	32W	schwarz	194,10 €



**Zubehör für LED-Linienleuchte**

**CONFERENCE**

**Verbindungsblock starr**  
LxBxH 160x46x33mm

886 8992	innenliegend	5,80 €
----------	--------------	--------

**Verbindungsblock flexibel**  
LxBxH 71x25x77mm

886 8993	Aluminium	Alu	6,90 €
618 4062	ABS Kunststoff	weiß	11,10 €
618 4064	ABS Kunststoff	schwarz	11,10 €

**Verbindungsstück**  
BxH 50x76mm

886 8994	ABS Kunststoff	Alu	2,00 €
618 4063	ABS Kunststoff	weiß	2,70 €
618 4065	ABS Kunststoff	schwarz	2,70 €

**Leergehäuse für LED Linienleuchte o. Pendel**

618 5416	matt weiß	54,30 €	
618 5418	matt schwarz	54,30 €	
878 8601	matt Alu	54,30 €	
618 5417	matt weiß	Raster	94,20 €
618 5419	matt schwarz	Raster	94,20 €
878 8602	matt Alu	Raster	94,20 €



# BRUMBERG

Licht. Seit 1873.



Einfach. Planbar.  
**BIRO40**  
Web-Konfigurator.



## BIRO40 Lichtkanalsystem.

Lineare Lichtlösungen und individuelle Geometrien.

Das BIRO40 Lichtkanalsystem von Brumberg besteht aus einem verwindungssteifen Aluminiumprofil und ist in drei Varianten verfügbar:

**Einbauleuchte | Anbauleuchte | Pendelleuchte (direkt / direkt-indirekt)**

Zudem unterscheiden sich die Lichteinsätze in ihrer Leistung und Farbtemperatur. Damit bietet das Leuchtensystem für jede Raumtypologie die optimale Lichtlösung. Mit den zugehörigen drei Acryldiffusoren (opal, mikroprismatisch oder blind) lassen sich verschiedene Beleuchtungsaufgaben realisieren. Brumberg liefert BIRO40 in Standardlängen und individuell nach Maß in Länge und Form konfektioniert.

Jetzt online konfigurieren auf:  
<https://www.brumberg.com/de/services/lichtservice/biro40-lichtkanalsystem-konfigurator/>



**NEU** Integrierbares Notlicht-Modul und integrierbare Stromschiene (Intrack).

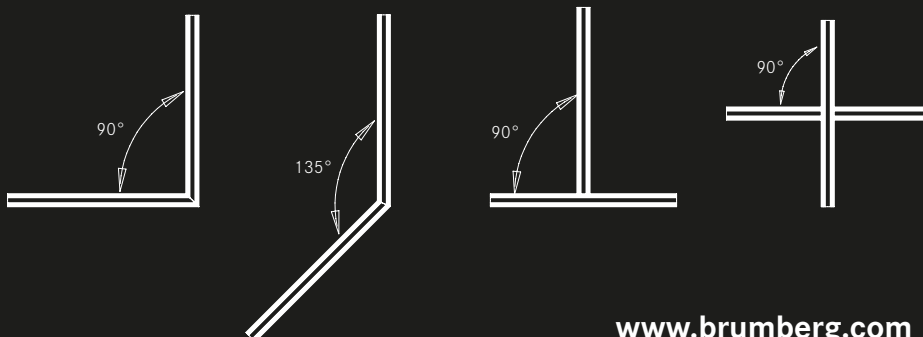

[www.brumberg.com](http://www.brumberg.com)





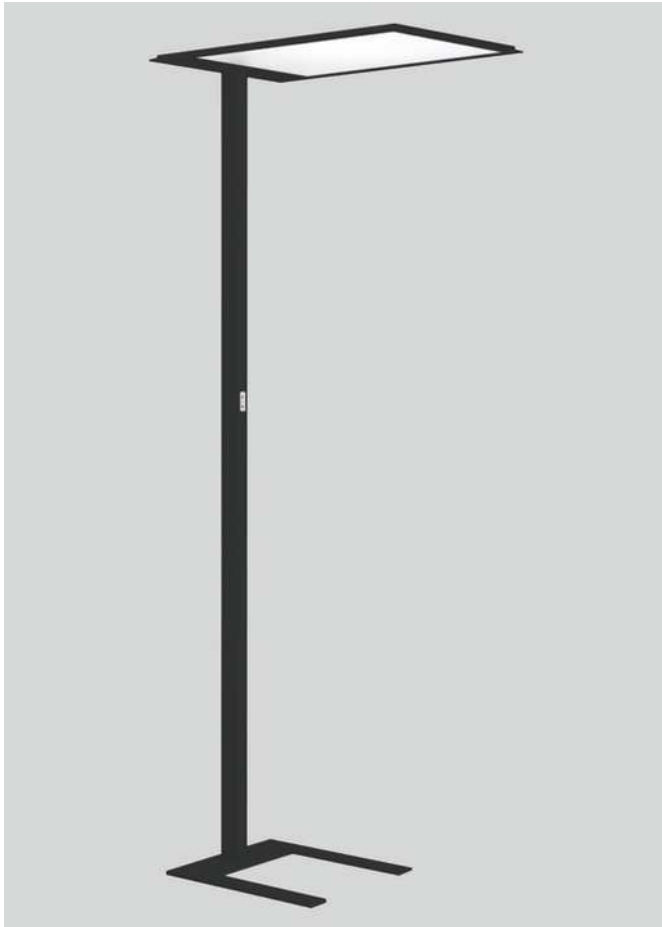

### LED-Stehleuchte

#### SL713SL

Für den Innenbereich, bestehend aus: Leuchtenkopf und Standrohr aus Aluminiumprofil, Fußplatte aus Stahl pulverbeschichtet in RAL9005-Struktur, Neigung des Leuchtenkopfes über Stellschraube justierbar, Mikroprismenabdeckung für effiziente Lichtstreuung, Blendungsminimierung und eine hohe Gleichmäßigkeit (MP), Lichtverteilung direkt / indirekt, LED Sidelight-Technologie für homogene Leuchtdichteverteilung über die gesamte Lichtaustrittsfläche, Farbtoleranz nach MacAdam  $\leq 3$  SDCM, Entblendung nach DIN EN 12464-1, inkl. flexibler Zuleitung mit Netzstecker, Sensorbaustein mit tageslichtabhängiger Lichtsteuerung und Bewegungsmelder.

72W, 4000K, 9180lm, schwarz, LxBxH 726x449x2042mm

830 7392

1.113,80 €



### LED-Stehleuchte

#### SL720SL

Für den Innenbereich, bestehend aus: Leuchtenkopf und Standrohr aus Aluminium-Strangpressprofil, Fußplatte aus Stahlblech, pulverbeschichtet in RAL9006-Struktur, Neigung des Leuchtenkopfes über Stellschraube justierbar, praktischer U-Fuß ermöglicht flexible und bündige Platzierung der Leuchte am Schreibtisch, Mikroprismenabdeckung für effiziente Lichtstreuung, Blendungsminimierung und eine hohe Gleichmäßigkeit (MP), Lichtverteilung direkt / indirekt, Farbtoleranz nach MacAdam  $\leq 3$  SDCM, Entblendung nach DIN EN 12464-1, direkter Lichtanteil dimmbar, Direkt- und Indirektanteil gemeinsam dimmbar (Ausführungen in 4000K mit Sensor), inkl. flexibler Zuleitung mit Netzstecker, Sensorbaustein mit tageslichtabhängiger Lichtsteuerung und Bewegungsmelder.

110W, 4000K, 14.040lm, grau, LxBxH 705x430x2042mm

436 5309

1.801,70 €



**LED-Bürostehleuchte**
**WORKLIGHT PRO**

Für Bildschirmarbeitsplätze, ausgestattet mit modernster Technik und hocheffizienten, leistungsstarken LEDs, UGR<math>\leq 19</math>, Bestückung mit Bewegungssensor, Tageslichtsteuerung, dimmbar, eingebauter Treiber sowie Zuleitung inklusive Stecker, Halbstreuwinkel 80/100°, IK02.

Single, Höhe 1960mm, Breite 240mm

<b>986 8469</b>	100W	13.000lm	4000K	schwarz	<b>1.130,50 €</b>
<b>986 8470</b>	100W	13.000lm	4000K	weiß	<b>1.130,50 €</b>
<b>986 8468</b>	100W	13.000lm	4000K	grau	<b>1.130,50 €</b>

Double, Höhe 2000mm, Breite 240mm

<b>986 8466</b>	150W	20.000lm	4000K	schwarz	<b>2.081,30 €</b>
<b>986 8467</b>	150W	20.000lm	4000K	weiß	<b>2.081,30 €</b>
<b>986 8465</b>	150W	20.000lm	4000K	grau	<b>2.081,30 €</b>

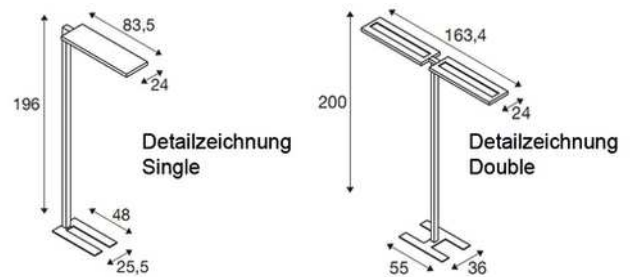
**LED-Bürotischleuchte**
**WORKLIGHT**

Für Bildschirmarbeitsplätze, ausgestattet mit modernster Technik und hocheffizienten, leistungsstarken LEDs, UGR<math>\leq 19</math>, Bestückung mit Bewegungssensor, Tageslichtsteuerung, dimmbar, eingebauter Treiber sowie Zuleitung inklusive Stecker, Halbstreuwinkel 80/100°, IK02.

**Kopf** Länge 692mm, Breite 310mm

Höhe 120mm

<b>147 9648</b>	79W	7600lm	4000K	schwarz	<b>831,80 €</b>
<b>147 9647</b>	79W	7600lm	4000K	weiß o. Abb.	<b>831,80 €</b>





### LED-Geräteträger SDGLK

56-31W, 8264-5022lm, 4000K, aus verzinktem, profiliertem Stahlblech, Oberfläche mit Polyesterharz beschichtet, verkehrsweiß, Lichtverteilung direkt/indirekt strahlend, geeister Diffusor aus PMMA mit innenliegenden Längsprismen, elektronischer Treiber multi.

LxBxH 1531x63x54mm

440 1133

246,40 €



### LED-Geräteträger SDGOB

53-30W, 8188-4958lm, 4000K, aus verzinktem, profiliertem Stahlblech, Oberfläche mit Polyesterharz beschichtet, verkehrsweiß, Lichtverteilung direkt breitstrahlend mittels Individual.Lens.Optic aus PMMA, 3-reihige LED-Anordnung, elektronischer Treiber multi.

LxBxH 1531x55x33mm

440 1139

241,20 €



### Tragschiene

#### SDT

Tragschiene aus profiliertem, verwindungsstiftem Stahlblech, vorverzinkt, verkehrsweiß, Flachbandleitung werkseitig eingelegt und auf Schnellmontage-Buchsenteil verdrahtet, wahlweise bestückbar mit Geräteträgern LED, Anschluss- und Montagezubehör sowie Schienen-Endstücke und Verbinder separat bestellen.

428 4773	LxBxH 1535x63x46mm	46,30 €
428 4608	LxBxH 3070x63x46mm	65,60 €
428 4612	LxBxH 4605x63x46mm	92,30 €

#### Zubehör o. Abb.

428 2031	SDH	Kettenaufhänger für SDT	4,40 €
428 2030	SDD_ME	Befestigung SDT an Decke	4,40 €
428 4616	SDTE_VW	Stirnseite für SDT, ATS	3,70 €
428 6339	SDTVL-ME	Verbinder für SDT	6,80 €
428 4854	SDTA	Buchse 7-polig 5/7x1,5-2,5mm <sup>2</sup>	12,90 €
761 0000	SDBK/1500IP20VW	Blindabdeckung	6,80 €





**LED-Geräteträger  
LINIA EVO**

5-polig, Stahl, verkehrsweiß, Abdeckung PMMA klar, Ausstrahlungscharakteristik symmetrisch, breitstrahlend, Lichtaustritt direkt, inkl. LED-M austauschbar, Lichtstrom in Stufen einstellbar, inkl. austauschbaren Betriebsgerät xFlex, Lebensdauer bis zu 100.000h, 4000K.

Länge 1500mm, Breite 67mm, Höhe 64mm

**Lichtlenkung Linse**

462 5489	IP20	50W	8910lm	262,60 €
462 5490	IP20	75W	12750lm	280,10 €

**Lichtlenkung Prisma**

462 6221	IP54	57W	8979lm	288,50 €
462 5571	IP54	73W	12480lm	306,30 €

**Tragschiene  
LINIA EVO**

Für mehr Torsionssteifigkeit aus verzinktem kunstharzbeschichteten Stahlblech, für Anbau- und Pendelmontage, integrierter Stromführung, weitere Tragschienen sind einfach zu installieren, die Tragschiene ist mit Geräteträgern oder Blindabdeckungen vollständig zu verschließen, Zubehör separat bestellen, der Montageabstand der Abhängepunkte in einer Lichtbandanwendung kann bis zu 5000mm betragen.

Breite 64mm, Höhe 54mm

462 5451	LBH15	L 1500mm	46,50 €
462 5454	LBH30	L 3000mm	77,60 €
462 5457	LBH45	L 4500mm	107,60 €

**Zubehör für Lichtbandsystem  
LINIA EVO**

**Tragschienenverbinder**

5-polig.		
642 9926	IP20	16,70 €
642 9922	IP54	18,40 €

**Aufhänger**

642 9907	Kettenabhängung	3,70 €
642 9905	Deckenmontage	2,10 €

**Netzeinspeisteil o. Abb.**

5-polig, eindrätig, ölfest		
642 9942	IP20/54	7,70 €

**Enddeckel für Tragschiene o. Abb.**

Kunststoff		
642 9937		1,40 €





**Sanierungslichtträger  
Maxos Dip Switch**

Passt nahtlos in sieben verschiedene Tragschienen anderer Hersteller dank zwei unterschiedlichen beiliegenden Halteklammern, die einfach getauscht werden können.  
5-pol. Durchgangsverdrahtung, Nennspannung 220...240V, Gehäuse Stahl, Lebensdauer 100.000h (L85), inkl. Betriebsgerät, Optik breitstrahlend, LxBxH 1517x62x46mm.

28/35,5W				
<b>384 6316</b>	3000K	4400/5600lm	<b>172,60 €</b>	
<b>384 6317</b>	4000K	4700/5900lm	<b>172,60 €</b>	

**Sanierungslichtträger  
Maxos DALI**

Passt nahtlos in sieben verschiedene Tragschienen anderer Hersteller dank zwei unterschiedlichen beiliegenden Halteklammern, die einfach getauscht werden können.  
7-pol. Durchgangsverdrahtung, Nennspannung 220...240V, Gehäuse Stahl, Lebensdauer 100.000h (L85), inkl. Betriebsgerät, Optik breitstrahlend, LxBxH 1517x62x46mm.

25W				
<b>384 6318</b>	3000K	4100lm	<b>208,30 €</b>	
<b>384 6319</b>	4000K	4200lm	<b>208,30 €</b>	
50W				
<b>384 6320</b>	3000K	7900lm	<b>208,30 €</b>	
<b>384 6321</b>	4000K	8000lm	<b>208,30 €</b>	

**Zubehör  
Maxos Sanierungslichtträger**

Einspeisung (5 Stück)	<b>384 6323</b>	<b>30,00 €</b>
Durchgangsverdrahtung für Blindeinheiten, 5-adrig, 1,5mm <sup>2</sup>	<b>384 6324</b>	<b>40,30 €</b>
Durchgangsverdrahtung für Blindeinheiten, 7-adrig, 1,5mm <sup>2</sup>	<b>384 6325</b>	<b>44,40 €</b>
Blindabdeckung, weiß	<b>384 6322</b>	<b>25,20 €</b>







**Hallentiefstrahler  
LIGHTBEAM**

Abstrahlwinkel 30x85°/105°, weiß, pulverbeschichtet, Spannungsart AC/DC, CRI80-89, Aluminium, Nennspannung 240V, L70/B50 bei 25 °C 150.000h, IK10, 4000K.

150W, LxBxH 350x340x62mm		
<b>819 0781</b>	26.540lm	<b>474,80 €</b>
<b>819 0779</b>	26.290lm, 85°, UGR19	<b>474,80 €</b>

240W, LxBxH 680x350x65mm		
<b>819 0780</b>	42.680lm, 85°, UGR19	<b>772,30 €</b>



**LED-Hallenstrahler  
LIGHTSHOWERSmart +**

Abstrahlwinkel 65°, 90° und 105°, schwarz, Spannungsart AC, CRI80-89, Aluminium, Nennspannung 240V, L70/B50 bei 25 °C 136.286h, IP54 bei 65/90° und IP65 bei 105°, IK08.

72/96/120W, 21.092lm, ØxH 270x175mm		
<b>462 4077</b>	4000K	<b>308,20 €</b>
<b>462 4078</b>	5000K	<b>308,20 €</b>

120/160/200W, 35.940lm, ØxH 296x178mm		
<b>819 0735</b>	4000K	<b>355,80 €</b>
<b>819 0736</b>	5000K	<b>355,80 €</b>



**Zubehör**

**LIGHTBEAM und LIGHTSHOWERSmart+**

<b>819 0782</b>	PIR Sensor mit Daylight	<b>71,30 €</b>
<b>819 0788</b>	Radar Sensor	<b>71,30 €</b>
<b>571 9439</b>	Infrarot Fernbedienung	<b>98,70 €</b>

**LIGHTSHOWERSmart+**

für 200W Strahler		
<b>564 8818</b>	90° Acrylglas-Reflektor	<b>49,90 €</b>
<b>564 8819</b>	Blendschutzabdeckung (für 564 8818)	<b>19,00 €</b>

**LIGHTBEAM**

Ballwurfsicher		
<b>819 0785</b>	Halterung 2er Set	<b>29,70 €</b>
<b>819 0784</b>	Halterung 2er Set schwenkbar	<b>53,40 €</b>
<b>819 0786</b>	Einbauprofil	<b>29,70 €</b>
<b>819 0787</b>	Abhängeset	<b>59,40 €</b>







**LED-Hallenleuchte**

**TRIANO disc L 100 D**

65W, Ø 312mm, H 146mm, breitstrahlend, mit 1-Punkt-Aufhängung, elektrischer Anschluss über Schnellsteckverbindung, Gehäuse Aluminium-Druckguss mit hocheffizientem Kühlrippensystem, pulverlackiert DB702, einsetzbar von -25°C bis +50°C, Lebensdauer 100.000h, L80 bei 25°C Umgebungstemperatur, IK09.

**189 9777**                      10.000lm                      5000K                      **329,60 €**

**TRIANO disc L 200 D**

123W, Ø 362mm, H 146mm, breitstrahlend, mit 1-Punkt-Aufhängung, elektrischer Anschluss über Schnellsteckverbindung, Gehäuse Aluminium-Druckguss mit hocheffizientem Kühlrippensystem, pulverlackiert DB702, einsetzbar von -25°C bis +45°C, Lebensdauer 100.000h, L80 bei 25°C Umgebungstemperatur, IK09.

**189 9822**                      20.000lm                      5000K                      **412,90 €**

**TRIANO disc L 300 D**

195W, Ø 392mm, H 146mm, breitstrahlend, mit 1-Punkt-Aufhängung, elektrischer Anschluss über Schnellsteckverbindung, Gehäuse Aluminium-Druckguss mit hocheffizientem Kühlrippensystem, pulverlackiert DB702, einsetzbar von -25°C bis +45°C, Lebensdauer 100.000h, L80 bei 25°C Umgebungstemperatur, IK09.

**189 9828**                      30.000lm                      5000K                      **541,50 €**



**LED-Hallenleuchte  
Highbay 42**

Einfache und schnelle 1 Punkt Installation, ideal für die Sanierung, direkter Ersatz für herkömmliche 250W HQI 400W HQL Lampen, für Raumhöhen von 6 bis 15m, Lebensdauer 50.000h, Abstrahlwinkel breitstrahlend 90°, IK08.

Solides Gehäuse aus Aluminium Druckguss, transparente Abdeckung aus PC.

175W, Ø 305mm, Höhe 117mm, Multi Lumen Version mit DIP Schalter

**359 9058**                      28.000lm                      4000K                      **252,80 €**  
**359 9061**                      28.000lm                      5700K                      **252,80 €**



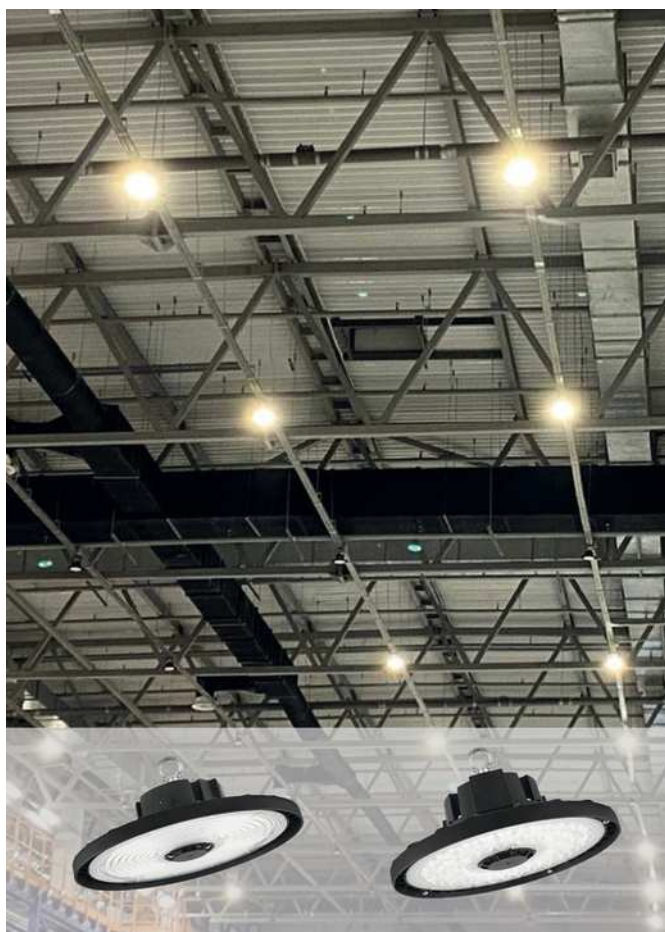

### LED-Hallenleuchte Highbay Gen 5

Für Wand- und Deckenmontage, Gehäuse Aluminium mit 1500mm Anschlusskabel, Linse aus Kunststoff (PC), Umgebungstemperaturbereich bei Betrieb -30 bis +50°C, hohe Lichtausbeute bis zu 180lm/W, einsetzbar von 6-14m Deckenhöhe, Farbe schwarz, Spannung 100-240V, Ra>80, IK10, 4000K, Montagebügel, Reflektoren und Refraktoren sind als separates Zubehör und weitere Ausführungen in 6500K erhältlich.

PowerSelect 75/53W, Ø 280mm, Höhe 161mm

<b>462 7070</b>	13.200/9328lm	Abstrahlwinkel 70°	<b>249,90 €</b>
<b>462 7071</b>	13.500/9540lm	Abstrahlwinkel 110°	<b>249,90 €</b>

PowerSelect 150/125W, Ø 321mm, Höhe 160mm

<b>462 7072</b>	26.150/21.875lm	Abstrahlwinkel 70°	<b>291,60 €</b>
<b>462 7073</b>	26.700/22.250lm	Abstrahlwinkel 110°	<b>291,60 €</b>

PowerSelect 200/173W, Ø 321mm, Höhe 162mm

<b>462 7074</b>	35.000/30.275lm	Abstrahlwinkel 70°	<b>368,90 €</b>
<b>462 7075</b>	36.200/31.313lm	Abstrahlwinkel 110°	<b>368,90 €</b>



### Hallenstrahler

100-240V/AC, Aluminiumgehäuse, schwarz, Höhe 97mm, Strahlungswinkel 120°, BEG förderfähig, Lichtfarbe und Leistung kann über Switch eingestellt werden, 500mm Anschlussleitung mit freien Aderenden, 6kV Überspannungsschutz.

**85/100/150/200W**

4000K (14.875/17.000/24.750/32.000lm),

5000K (14.450/16.500/24.000/30.000lm)

**618 4173**      Ø 300mm      **249,80 €**

#### Zubehör

<b>516 3894</b>	Dämmerungs- und Bewegungsmelder-Modul	<b>47,50 €</b>
<b>516 3895</b>	Handsender für HBM65BM	<b>83,20 €</b>
<b>516 3896</b>	0-10V zu DALI Konverter	<b>59,40 €</b>
<b>516 3898</b>	90° Reflektorschirm UGR<22	<b>59,40 €</b>
<b>516 3897</b>	90° Linse	<b>19,00 €</b>





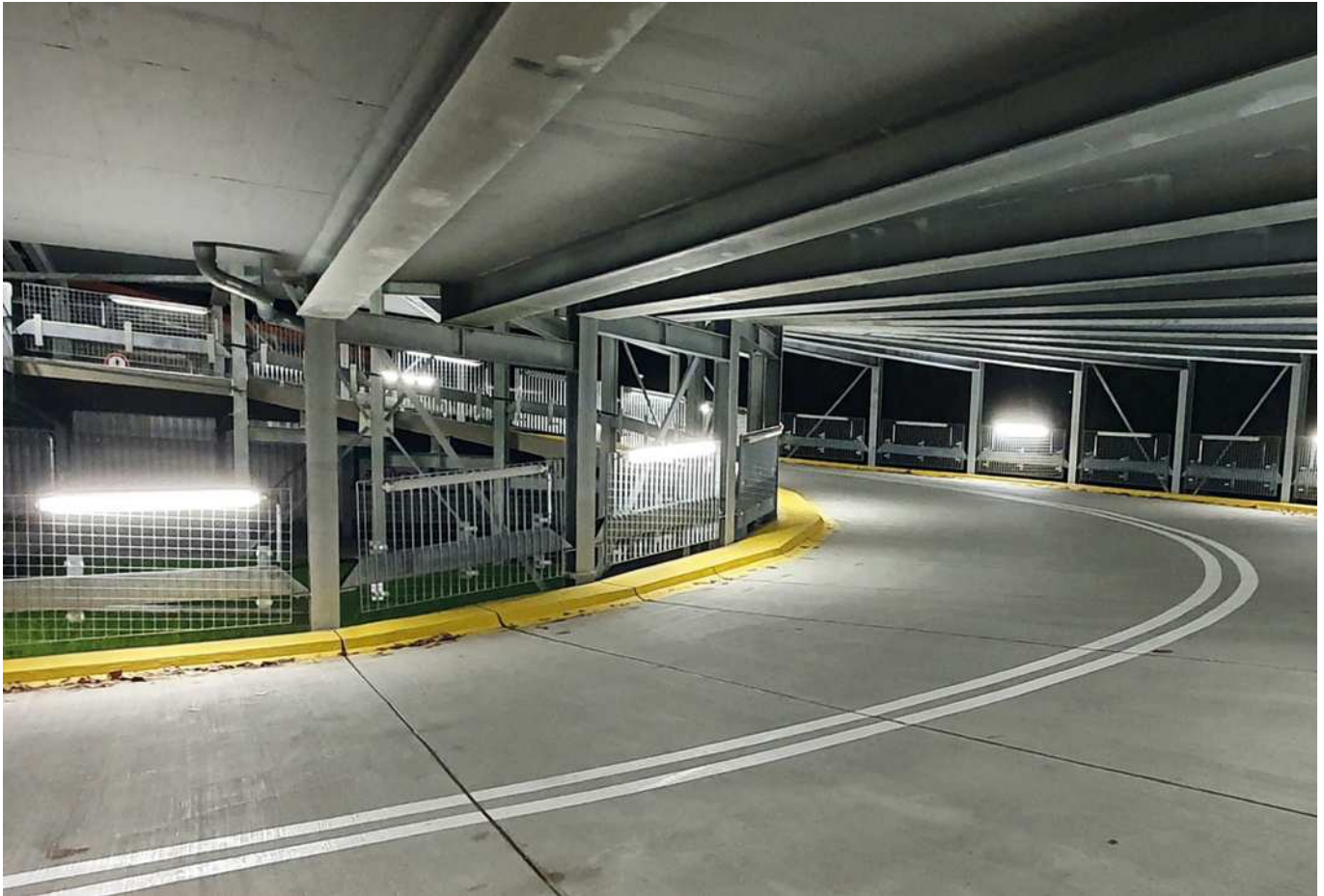

**LED-Strahler  
COMO BL**

4000K, Gehäuse aus Aluminium, weiß pulverbeschichtet, inkl. 1000mm Anschlusskabel, 100.000h, inkl. Aufhängeöse, D-Kennzeichnung, IK08.

79W, 13.800lm, Ø320mm  
**618 5452** 100° **379,60 €**

117W, 21.000lm, Ø380mm  
**618 5453** 60° **474,80 €**  
**618 5454** 100° **474,80 €**

153W, 27.000lm, Ø380mm  
**618 5455** 60° **593,80 €**  
**618 5456** 100° **593,80 €**



**LED-Leuchte  
KATLA BL**

4000K, Gehäuse aus PC-Opal, weiß, inkl. DV 3x1,5mm<sup>2</sup>, D-Kennzeichnung, breitstrahlend 120°, IK08.

1x20W, LxBxH 1240x68x71mm  
**582 9723** 2800lm **73,80 €**

1x27W, LxBxH 1540x68x71mm  
**582 9724** 3800lm **84,50 €**

1x38W, LxBxH 1240x68x71mm  
**582 9725** 5400lm **94,00 €**

1x46W, LxBxH 1540x68x71mm  
**582 9726** 6500lm **107,10 €**



**LED-Rohrleuchte  
TUBIS BL**

4000K, weiß, inkl. DV 3x1,5mm<sup>2</sup>, inkl. Edelstahlschellen, uneingeschränkt freigegeben für Landwirtschaft und den ungeschützten Außenbereich, breitstrahlend 120°, IK06.

1x20W, LxBxH 1330x81x80mm  
**582 9367** 2800lm **149,90 €**

1x24W, LxBxH 1629x81x80mm  
**582 9368** 3800lm **163,00 €**

1x36W, LxBxH 1330x81x80mm  
**582 9369** 5400lm **163,00 €**

1x42W, LxBxH 1629x81x80mm  
**582 9370** 6500lm **176,10 €**



**LED-Ovalleuchte  
NINA ECO**

4000K, Gehäusefarbe weiß, Abdeckung aus schlagfestem opalisiertem PC und kurzen, alterungsbeständigen Dichtungen aus Silikon, inkl. Betriebsgerät, D-Kennzeichnung, IK07.

8W, LxBxH 225x100x62,3mm  
**818 9255** 950lm **32,10 €**







# SANIERUNG IM SINNE DER **KREISLAUFWIRTSCHAFT**



## DAS ERSTE **ZIRKULÄRE RÜCKFÜHRUNGSSYSTEM** DER INDUSTRIEBRANCHE

### RESSOURCE STATT ABFALL

PRACHT INFINITY nutzt Altplastik als Ressource. Wir sammeln Altleuchten und recyceln den enthaltenen Kunststoff. Das verwertbare Material wird wiederaufbereitet und für die Herstellung neuer Produkte genutzt.

### VORTEILE AUF EINEN BLICK

- Vermeidung von Entsorgungskosten
- Organisation läuft über PRACHT
- Verantwortlicher Umgang mit Ressourcen

ALLE INFOS UNTER [PRACHT.COM/INFINITY](http://PRACHT.COM/INFINITY)



RECYCELTES  
**98%**  
ALTPLASTIK

### SPOTLIGHT AUF DIE ZUKUNFT: **DIE PRACHT LUNA BL ONE**

Die Leuchte aus unserer BASIC LINE – dem Licht für Profis. Dank ihres innovativen Klick-Systems ist sie leicht zu montieren und zu warten. Sie überzeugt mit einem Rezyklatanteil von bis zu 98% und einer Effizienz von bis zu 174 lm/W. Sie ist bereits heute für die Anforderungen der Zukunft gerüstet und bietet zusätzlich Multi Sensor Coupling, Durchgangsverdrahtung und Multilumen.



#### Wannenleuchte Luna BL One

MultiLumen: Helligkeit in 4 Stufen einstellbar, Betriebsgerät und LED-Platine sind austauschbar, Farbe weiß, Wandmontage oder Pendelaufhängung möglich, Abdeckung Kunststoff opal, 4000K, Breite 90mm, Höhe 80mm, IK08.

33/39/45/52W, 5400-8400lm  
**526 0322** L 1200mm **141,60 €**  
39/48/59/69W, 6500-11.500lm  
**526 0323** L 1500mm **160,70 €**



#### Wannenleuchte Luna BL One DALI

Betriebsgerät und LED-Platine sind austauschbar, Farbe weiß, Wandmontage oder Pendelaufhängung möglich, Abdeckung Kunststoff opal, 4000K, DALI dimmbar, Durchgangsverdrahtung 5x2,5mm<sup>2</sup> + 2x1,5mm<sup>2</sup>, Breite 90mm, Höhe 80mm, IK08.

38W, 5400lm  
**526 0332** L 1200mm **165,40 €**  
52W, 8400lm  
**526 0334** L 1200mm **189,20 €**  
45W, 6500lm  
**526 0331** L 1500mm **177,30 €**  
69W, 11.500lm  
**526 0333** L 1500mm **220,20 €**



#### Wannenleuchte Luna BL One Sensor

Inkl. Bewegungsmelder und Tageslichtsensor (Erfassungsweite, Nachlaufzeit einstellbar), MultiLumen: Helligkeit in 4 Stufen einstellbar, Betriebsgerät und LED-Platine sind austauschbar, Farbe weiß, Wandmontage oder Pendelaufhängung möglich, Abdeckung Kunststoff opal, 4000K, Breite 90mm, Höhe 80mm, IK08.

17/23/32/38W, 2800-5400lm  
**526 0327** L 1200mm **148,80 €**  
33/39/45/52W, 5400-8400lm  
**526 0329** L 1200mm **189,20 €**  
25/31/36/45W, 3800-6500lm  
**526 0328** L 1500mm **165,40 €**  
39/48/59/69W, 6500-11.500lm  
**526 0330** L 1500mm **201,10 €**



#### Wannenleuchte Luna BL One DALI Sensor

Inkl. Bewegungsmelder und Tageslichtsensor (Erfassungsweite, Nachlaufzeit einstellbar), Betriebsgerät und LED-Platine sind austauschbar, Farbe weiß, Wandmontage oder Pendelaufhängung möglich, Abdeckung Kunststoff opal, 4000K, DALI dimmbar, Durchgangsverdrahtung 5x2,5mm<sup>2</sup>+2x1,5mm<sup>2</sup>, Breite 90mm, Höhe 80mm, IK08.

38W, 5400lm  
**526 0325** L 1200mm **196,40 €**  
45W, 6500lm  
**526 0324** L 1500mm **213,00 €**





### Decken- und Wandleuchten Planox ECO

Seitenteile Kunststoff (PC) grau, schlagzäh, Diffusor aus vergilbungsfreiem Kunststoff (PC) opal, schlagzäh, komfortable Leitungseinführung über Kabelverschraubungen, einfache Installation durch herausnehmbare Steckverbindung und Drehverschluss auf beiden Seiten, austauschbare und herausnehmbare LED-Einheit mit integriertem Betriebsgerät, Leuchten mit begrenzter Oberflächentemperatur nach DIN EN 60598-2-24 zur Verwendung in einer Umgebung, in der eine Ablagerung von leitfähigem Staub auf der Leuchte erwartet werden kann, zugelassen für den Einsatz in der Lebensmittel- und Getränkeindustrie, Deckenmontagebügel aus Edelstahl und Triangel-Bügel für Pendelmontage im Lieferumfang enthalten.

**MultiLumen:** Einstellbarkeit des Leuchtenlichtstroms in 2 oder 3 Stufen.



#### Planox ECO on/off

Leuchte mit integrierter 4-poliger Durchgangsverdrahtung für das Aneinanderreihen von weiteren Leuchten, Betriebsbereich -30°C bis +50°C, IK08, Breite 62mm, Höhe 50mm.

7,5/15W, 4000K, Länge 799mm <b>462 4855</b>	1100/2100lm	<b>104,60 €</b>
20/34W, 4000K, Länge 1399mm <b>462 4856</b>	3050/4950lm	<b>124,80 €</b>
31/46W, 4000K, Länge 1699mm <b>462 4857</b>	4700/6800lm	<b>145,10 €</b>
31/45/57W, 4000K, Länge 1699mm <b>462 4858</b>	5000/7000/9000lm	<b>169,20 €</b>



#### Planox ECO mit HF-Bewegungsmelder

Leuchte mit integrierter 4-poliger Durchgangsverdrahtung für das Aneinanderreihen von weiteren Leuchten, mit integriertem Bewegungsmelder, Master-Slave-Schaltung möglich, Betriebsbereich -25°C bis +50°C, IK08, Breite 62mm, Höhe 50mm.

8,5/16W, 4000K, Länge 799mm <b>462 4859</b>	1100/2100lm	<b>140,30 €</b>
21/35W, 4000K, Länge 1399mm <b>462 4860</b>	3050/4950lm	<b>160,50 €</b>
32/47W, 4000K, Länge 1699mm <b>462 4861</b>	4700/6800lm	<b>180,80 €</b>



#### Kunststoff-Ovalleuchte Standard

Gehäuse Kunststoff grau, Diffusor gehärtetes Kristallglas mit Struktur, opal, Befestigung des Diffusors mittels seitlichen Klemmfedern, vollflächig homogene Ausleuchtung, schnelle Montage durch außenliegende Befestigungslaschen, austauschbare und herausnehmbare LED-Einheit, 3 Kabeleinführungen, MultiLumen, IK04.

6,5/8W, 3000K, LxBxH 171x123x70mm <b>984 2447</b>	720/910lm	<b>39,20 €</b>
6,5/8W, 4000K, LxBxH 171x123x70mm <b>984 2446</b>	780/990lm	<b>39,20 €</b>
<b>mit HF-Bewegungsmelder und Lichtsensor</b> 6,8/8,4W, 4000K, LxBxH 171x123x70mm <b>984 2448</b>	830/1050lm	<b>61,80 €</b>





## MULTI -LUMEN Feuchtraumleuchte

2 Leistungen in einer Leuchte für höchste Flexibilität

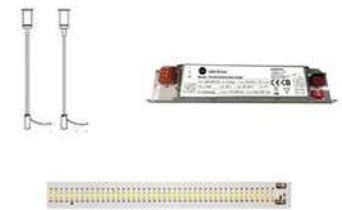

### LED Feuchtraumwanneleuchte 2-flammig 1200

Geeignet für Wand- und Anbaumontage, beidseitige Schnellsteckverbindung 3-polig, Durchgangsverdrahtung 3x1,5mm<sup>2</sup>, Gehäuse und Wanne aus stoßfesten Polycarbonat, Diffusor opal, Lichtgrau, Leistung/Lichtstrom über DIP Schalter am Treiber variabel einstellbar, variable Kabeleinführung stirn-, längs-, oberseitig, Kabelverschraubung inkl. Verschlussklammern aus Edelstahl mit Diebstahlsicherung, Deckenbefestigung aus Edelstahl, LED-Platine und Treiber austauschbar, LED-Treiber ENCE zertifiziert, D-Zeichen für den Einsatz in feuergefährdeten Betriebsstätten, Lebensdauer L80 / B10 <50.000h bei 25°C, Abpendelung möglich, inkl. Ketten- und Seilaufhängung, 220-240V, Abstrahlwinkel 120°, 4000K, 2880-5760lm, IK08.

Länge 1210mm, Breite 82mm, Höhe 75mm

984 9004

18/36W

64,50 €



### LED Feuchtraumwanneleuchte 2-flammig 1500

Geeignet für Wand- und Anbaumontage, beidseitige Schnellsteckverbindung 3-polig, Durchgangsverdrahtung 3x1,5mm<sup>2</sup>, Gehäuse und Wanne aus stoßfesten Polycarbonat, Diffusor opal, Lichtgrau, Leistung/Lichtstrom über DIP Schalter am Treiber variabel einstellbar, variable Kabeleinführung stirn-, längs-, oberseitig, Kabelverschraubung inkl. Verschlussklammern aus Edelstahl mit Diebstahlsicherung, Deckenbefestigung aus Edelstahl, LED-Platine und Treiber austauschbar, LED-Treiber ENCE zertifiziert, D-Zeichen für den Einsatz in feuergefährdeten Betriebsstätten, Lebensdauer L80 / B10 <50.000h bei 25°C, Abpendelung möglich, inkl. Ketten- und Seilaufhängung, 220-240V, Abstrahlwinkel 120°, 4000K, 3850-7800lm, IK08.

Länge 1510mm, Breite 82mm, Höhe 75mm

984 9005

24/48W

75,90 €



### Zubehör

#### Seilabhängung

2 Stk., Länge 2000mm  
892 4712

12,50 €

#### Ersatzteile für 2-flammig 1200

LED-Ersatz-Treiber

462 4066

14,00 €

LED-Ersatz-Platine

462 4067

18,10 €

#### Ersatzteile für 2-flammig 1500

LED-Ersatz-Treiber

462 4069

15,30 €

LED-Ersatz-Platine

462 4070

23,90 €





**LED-Feuchtraumleuchte  
LUXANO 2, 167...G2 VARIO**

Mit variabel einstellbarem Lichtstrom, glasfaserverstärktes Polyestergehäuse, geschäumte Dichtung, PMMA-Abschlusswanne, satiniert zur Blendungsbegrenzung, hohe Farbwiedergabe Ra>80, Reflektor lackiert, aushängbar, mit elektrischen Komponenten, DIP-Schalter zur werkzeuglosen Einstellung des Lichtstroms, Lebensdauer L80>50.000h bei max. Umgebungstemperatur, LED Betriebsgerät, 4000K, Breite 85mm, Höhe 88mm.

Länge 1185mm  
**984 9000** 18-30W 2700-4300lm **106,60 €**

**LED-Feuchtraumleuchte  
LUXANO 2, 167...G2 VARIO**

Mit variabel einstellbarem Lichtstrom, glasfaserverstärktes Polyestergehäuse, geschäumte Dichtung, PMMA-Abschlusswanne, satiniert zur Blendungsbegrenzung, hohe Farbwiedergabe Ra>80, Reflektor lackiert, aushängbar, mit elektrischen Komponenten, DIP-Schalter zur werkzeuglosen Einstellung des Lichtstroms, Lebensdauer L80>50.000h bei max. Umgebungstemperatur, LED Betriebsgerät, 4000K, Breite 85mm, Höhe 88mm.

Länge 1477mm  
**984 9001** 25-43W 3800-6200lm **118,90 €**

**Zubehör / Ersatzteile  
LUXANO 2**

**Ersatzgläser satiniert**

Abdeckung, Wanne PMMA satiniert  
**572 0124** für Länge 1185mm **56,00 €**  
**572 0123** für Länge 1477mm **63,80 €**

**Befestigungsclips**

verstärkt für waagerechte Wandmontage  
**572 0070** 1 Paar **10,60 €**





**Feuchtraum-Anbauleuchte**

PC-Leuchtenkörper und PMMA-Diffusor mit innen liegender Prismenstruktur, weiß, vorteilhaft bei erhöhten Anforderungen an die mechanische Stabilität, mit Cliplos-Verschlussstechnik zur schutzartgerechten, einfachen Montage von Diffusor-Abdeckwanne und Leuchtenkörper nach dem Anschluss, für Decken-, Wand- sowie abgehängte Montage.

26-33W, 3000-4200lm, 4000K, IK08.

LxBxH 1257x102x91mm

**984 9002** **74,40 €**

**Feuchtraum-Anbauleuchte**

PC-Leuchtenkörper und PMMA-Diffusor mit innen liegender Prismenstruktur, weiß, vorteilhaft bei erhöhten Anforderungen an die mechanische Stabilität, mit Cliplos-Verschlussstechnik zur schutzartgerechten, einfachen Montage von Diffusor-Abdeckwanne und Leuchtenkörper nach dem Anschluss, für Decken-, Wand- sowie abgehängte Montage.

33-44W, 4000-6000lm, 4000K, IK08.

LxBxH 1552x102x91mm

**984 9003** **70,80 €**

**Feuchtraum-Anbauleuchte  
Zubehör**

Durchgangsverdrahtung 5-adrig, ZLV/525/12  
**890 3425** **12,60 €**

Durchgangsverdrahtung 5-adrig, ZLV/525/15  
**890 3426** **13,70 €**







**GU10-Bodeneinbauleuchten  
TALPA**

max. 35W, 230 V/AC, Schutzglas klar und matt, Aluminiumgehäuse mit V2A Edelstahlblende, inkl. Kunststoff-Einbauhülse, Kabelverschraubung, Verstellmöglichkeit des Schwenkwinkels ±10°, ohne Leuchtmittel, H 110mm.

Ø 120mm, Edelstahl  
**461 3023 103,10 €**

120x120mm, Edelstahl  
**494 2725 118,90 €**



**LED-Bodeneinbauleuchten**

2W, Schutzglas geriffelt und satiniert, V4A Edelstahl-Gehäuse mit V4A Blende, inkl. Alu-Einbauhülse, Strahlungswinkel 60°, 1000mm Anschlussleitung mit freien Aderenden (H05RN-F3x0,75mm²), mit integriertem LED-Netzgerät (220-240 V/AC), H 73mm.

Ø 63mm, Edelstahl  
**494 4972 82lm 3000K 190,30 €**

63x63mm, Edelstahl  
**494 4978 82lm 3000K 190,30 €**



**LED-Bodeneinbauleuchten**

2,5W, Schutzglas satiniert, Alu-Gehäuse mit V2A Edelstahlblende, inkl. Kunststoff-Einbauhülse, Strahlungswinkel 120°, 500mm Anschlussleitung mit freien Aderenden (H05RNF3x0,75mm²), mit integriertem LED-Netzgerät (100-240 V/AC), H 70mm.

Ø 100mm, Edelstahl  
**495 4644 90lm 3000K 133,90 €**

100x100mm, Edelstahl  
**495 4782 90lm 3000K 147,20 €**



**LED-Bodeneinbauleuchten**

6W, Schutzglas klar, Alu-Gehäuse mit V2A Edelstahlblende, inkl. Kunststoff-Einbauhülse, Strahlungswinkel 60°, 500mm Anschlussleitung mit freien Aderenden (öflex classic 110 Black 3x0,75mm²), mit LED-Netzgerät (100-240 V/AC), H 94mm.

Ø 120mm, Edelstahl  
**461 4006 420lm 3000K 190,30 €**

120x120mm, Edelstahl  
**122 6945 420lm 3000K 206,10 €**



**LED-Bodeneinbauleuchten  
PENTOLA**

7W, 220-240 V/AC, Aluminiumgehäuse mit V2A-Edelstahlblende, inkl. Kunststoff-Einbauhülse, Strahlungswinkel 38°, 500mm Anschlussleitung mit freien Aderenden (öflex classic 110 Black 3x0,75mm²), schwenkbar ±20° über Stellschraube, selbstentlüftendes Ventil, H 115mm.

Ø 135mm, Edelstahl  
**122 6949 373lm 3000K 294,50 €**

Ø 135mm, anthrazit  
**564 8656 373lm 3000K 294,50 €**

Ø 135mm, Edelstahl, dimmbar  
**564 8674 508lm 3000K 323,90 €**

135x135mm, Edelstahl  
**188 4950 373lm 3000K 323,90 €**



**LED-Bodeneinbauleuchten  
PENTOLA**

220-240 V/AC, Aluminiumgehäuse mit V2A-Edelstahlblende, Strahlungswinkel 38°, inkl. Kunststoff-Einbauhülse, 500mm Anschlussleitung mit freien Aderenden (öflex classic 110 Black 3x0,75mm²), schwenkbar ±20° über Stellschraube, selbstentlüftendes Ventil, H 152mm.

15W, Ø 180mm, Edelstahl  
**188 4940 1012lm 3000K 441,70 €**

15W, Ø 180mm, anthrazit  
**564 8712 1012lm 3000K 441,70 €**

16W, Ø 180mm, dimmbar, Edelstahl  
**564 8720 1286lm 3000K 468,50 €**

15W, 180x180mm, Edelstahl  
**564 8716 1012lm 3000K 468,50 €**







Bild: iStock-155350714



**LED-Pollerleuchte**

**ALVA**

Aus hochwertigem Aluminium-Druckguss pulverbeschichtet graphitgrau, schmutzabweisend durch Pulverbeschichtung mit Lotuseffekt, Diffusor transparent, Lichtaustritt 360°.

**530lm, 3100K, Ø 100mm, H 700mm**

**434 9974** 7W, Betriebsgerät ON/OFF, IK09 **329,60 €**

**500lm, 3000K, Ø 100mm, H 700mm**

**895 5506** 7W, EVG (DALI) integriert, IK09 **403,40 €**

**895 5511** 7W, EVG DALI-Bewegungsmelder integriert, Orientierungslicht, Dämmerungsschalter, Einstellmöglichkeiten über Infrarot-Fernbedienung (Zubehör), Parallelschaltung (Master/Master), IK09. **549,80 €**

**1270lm, 3100K, Ø 170mm, H 940mm**

**336 7430** 16W, Betriebsgerät ON/OFF, IK10 **720,00 €**

**336 7432** 17W, EVG (DALI) integriert, IK10 **768,70 €**

**336 7431** 17W, EVG DALI-Bewegungsmelder integriert, Orientierungslicht, Dämmerungsschalter, Einstellmöglichkeiten über Infrarot-Fernbedienung (Zubehör), Parallelschaltung (Master/Master), IK09. **915,10 €**



**Strahler mit Bewegungsmelder  
AOL WL 100**

Aus Aluminium-Druckguss und Kunststoff, mit Bewegungsmelder, Erfassungsbereich 140°, Reichweite bis zu 10m bei einer Montagehöhe von 1,8m, Nachlaufzeit ca. 5 Sek. bis 10 Min., Lichtwert ca. 5-1000 Lux, LxBxH 143x104x205mm, Spannung 230V.

10W, weiß  
**430 3949** 850lm 3000K **189,20 €**  
**430 1334** 900lm 5000K **189,20 €**

10W, schwarz  
**430 3950** 850lm 3000K **189,20 €**  
**430 1333** 900lm 5000K **189,20 €**



**Strahler mit Bewegungsmelder  
AOL WL 200**

Aus Aluminium-Druckguss und Kunststoff, mit Bewegungsmelder, Erfassungsbereich 140°, Reichweite bis zu 10m bei einer Montagehöhe von 1,8m, Nachlaufzeit ca. 5 Sek. bis 10 Min., Lichtwert ca. 5-1000 Lux, LxBxH 143x184x205mm, Spannung 230V.

17W, weiß  
**430 9204** 1600lm 3000K **268,90 €**  
**430 1353** 1650lm 5000K **268,90 €**

17W, schwarz  
**430 9205** 1600lm 3000K **268,90 €**  
**430 1352** 1650lm 5000K **268,90 €**



**Wandleuchten mit Bewegungsmelder  
AL MONZA WL**

E27, Haube aus Blasenglas, variabler Erfassungsbereich von 130°, Ausstrahlungswinkel 290°, Reichweite bis zu 12m bei einer Montagehöhe von 1,8m, Nachlaufzeit ca. 5 Sek. bis 12 Min., Lichtwert ca. 5-1000 Lux, auch mit opalen Glas lieferbar, LxBxH/T 275x185x250mm.

**411 1715** weiß **108,30 €**  
**411 1714** schwarz **108,30 €**

Auch ohne Bewegungsmelder lieferbar.



Auch ohne Bewegungsmelder lieferbar.





**LED-Gartenspot**

**KANO**

15W, 200-240V/AC, Aluminiumgehäuse, Schutzglas klar, 100° schwenkbar, Strahlungswinkel 41°, 1800mm Anschlussleitung, Hochvolt LED-Chip, Kunststoff-Erdspeiß, 3000K, Gehäusefarbe anthrazit.

Ø 75mm, T 118mm, H 227mm  
461 4008

934lm

274,40 €



**LED-Gartenspot**

**MERLO**

220-240V/AC, Aluminiumgehäuse, 45° schwenkbar, Strahlungswinkel 40°, drehbar 90°, Schutzglas klar, Kunststoff-Erdspeiß 170 mm, 1500mm Anschlussleitung, 3000K, Gehäusefarbe anthrazit.

5W, ØxBxHxT 50x65x95x92mm  
461 4140

350lm

96,40 €

10W, ØxBxHxT 62x76x115x115  
461 4141

700lm

140,50 €



**LED-Wandanbauleuchten****FLAMUS**

220-240V/AC, Aluminiumgehäuse, anthrazit, 2-flammig, Schutzglas klar, Strahlungswinkel 100°, IK06, L70B10 bei 50.000h, 2x 5W, 3000K, 2x 450lm.

Halbrund, L 165mm, B 95mm, T 67mm.

**564 8533** **162,00 €**

Dämmerungs- und Bewegungssensor, T 80mm

**564 8591** **206,10 €**

Abdeckplatte mit Abstrahlwinkel

**564 8260** 45° **9,50 €**

**564 8262** 60° **9,50 €**

**564 8264** 90° **9,50 €**

**564 8258** 20°/45°/20° **9,50 €**

Rechteckig, L 165mm, B 95mm, T 67mm.

**564 8534** **162,00 €**

Dämmerungs- und Bewegungssensor, T 80mm

**564 8592** **206,10 €**

Abdeckplatte mit Abstrahlwinkel

**564 8261** 45° **9,50 €**

**564 8263** 60° **9,50 €**

**564 8265** 90° **9,50 €**

**564 8259** 20°/45°/20° **9,50 €**

PERFORMANCE  
in LIGHTING

powered by  
**GEWISS**

**LED-Wandanbauleuchte****Quasar 20**

Wandleuchte für den Innen- und Außenbereich, Gehäuse aus lackiertem Aluminiumdruckguss, Reflektor aus mattiertem Reinaluminium, Werkstoff der Abdeckung Glas opal, Diffusor mit Mikroprisma, innen mit serigraphiertem Flachglas, Ausstrahlungswinkel 21-40°, Lichtaustritt direkt, Silikondichtung, inkl. elektronischem Vorschaltgerät, 220...240 V, anthrazit (auch in grau und weiß erhältlich), LxBxH 100x200x100mm

## Quasar 20 Tech

**118 5833** 11W 3000K 758lm asymmetrisch **190,40 €**

**118 5832** 11W 4000K 797lm asymmetrisch **190,40 €**

## Quasar 20 M

**118 5839** 12,5W 3000K 492lm symmetrisch **178,50 €**

**118 5838** 12,5W 4000K 519lm symmetrisch **178,50 €**

## Quasar 20 B

**118 5845** 20W 3000K 930lm symmetrisch **228,50 €**

**118 5844** 20W 4000K 985lm symmetrisch **228,50 €**

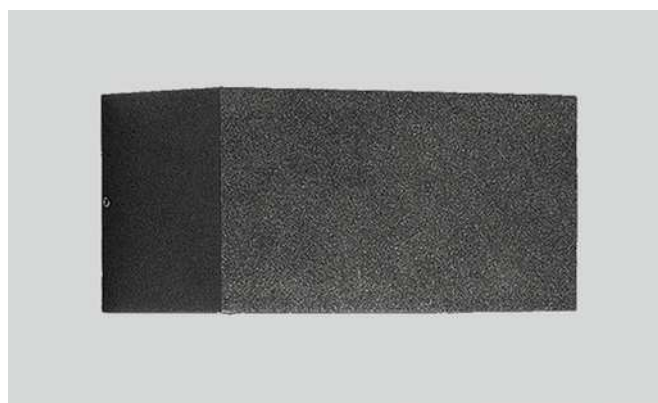





**Decken-/Wandleuchte**  
**Frame Round**

LED-Außenleuchte mit flacher, UV-beständiger und schlagfester Abdeckung, dimmbar mit Phasenabschnitt, Ø 270mm, Tiefe 77mm, Stoßfestigkeit IK10.

**7W, 670lm, 3000K**

567 4206	weiß	208,30 €
567 4209	schwarz	208,30 €
567 4212	graphit	208,30 €

10 Jahre Korrosionsschutzgarantie



**Decken-/Wandleuchte**  
**Frame Square**

LED-Außenleuchte mit flacher, UV-beständiger und schlagfester Abdeckung, dimmbar mit Phasenabschnitt, Länge 240mm, Breite 240mm, Tiefe 77mm, Stoßfestigkeit IK10.

**7W, 670lm, 3000K**

567 4141	weiß	208,30 €
567 4172	schwarz	208,30 €
567 4175	graphit	208,30 €

10 Jahre Korrosionsschutzgarantie



**Decken-/Wandleuchte**  
**Frame Mini**

LED-Außenleuchte mit flacher, UV-beständiger und schlagfester Abdeckung, dimmbar mit Phasenabschnitt, Höhe 240mm, Breite 150mm, Tiefe 77mm, Stoßfestigkeit IK10.

**6W, 550lm, 3000K**

567 4015	weiß	158,30 €
567 4016	schwarz	158,30 €
567 4017	graphit	158,30 €

10 Jahre Korrosionsschutzgarantie



**Decken-/Wandleuchte**  
**Frame**

LED-Außenleuchte mit flacher, UV-beständiger und schlagfester Abdeckung, dimmbar mit Phasenabschnitt, Höhe 320mm, Breite 180mm, Tiefe 77mm, Stoßfestigkeit IK10.

**8W, 670lm, 3000K**

567 4018	weiß	208,30 €
567 4021	schwarz	208,30 €
567 4024	graphit	208,30 €

10 Jahre Korrosionsschutzgarantie



**Wandleuchte**  
**Frame Round Wall**

LED-Außenleuchte mit flacher, UV-beständiger und schlagfester Abdeckung, dimmbar mit Phasenabschnitt, Ø 270mm, Tiefe 77mm, Stoßfestigkeit IK10.

**7W, 390lm, 3000K**

185 3698	weiß	229,70 €
185 3697	schwarz	229,70 €
185 3696	graphit	229,70 €

10 Jahre Korrosionsschutzgarantie



**Wandleuchte**  
**Frame Square Wall**

LED-Außenleuchte mit flacher, UV-beständiger und schlagfester Abdeckung, dimmbar mit Phasenabschnitt, Länge 240mm, Breite 240mm, Tiefe 77mm, Stoßfestigkeit IK10.

**6W, 300lm, 3000K**

185 3694	weiß	229,70 €
185 3693	schwarz	229,70 €
185 3692	graphit	229,70 €

10 Jahre Korrosionsschutzgarantie

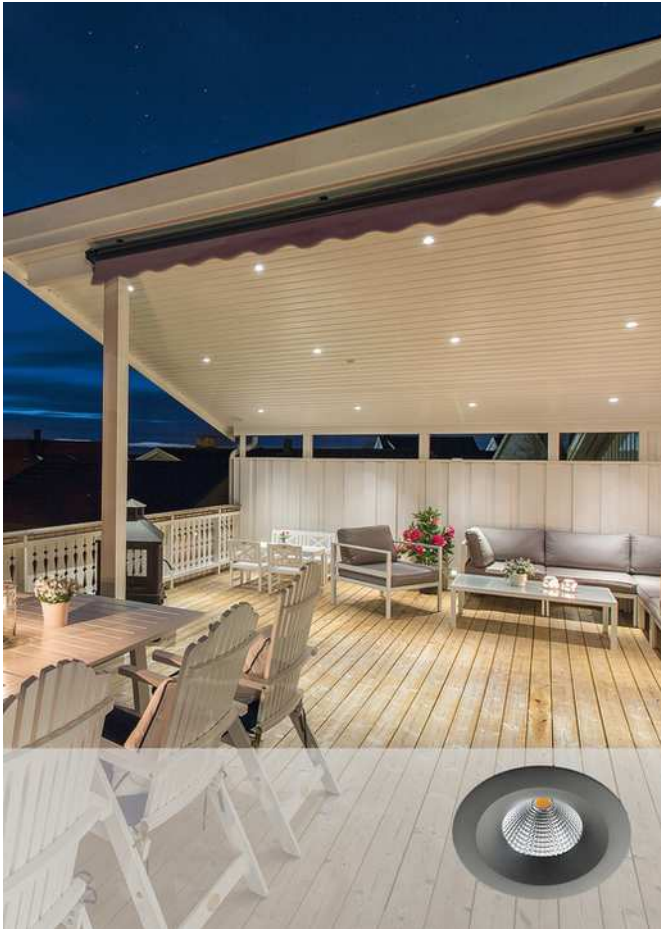

**Deckeneinbau-Downlight**
**Uniled IsoSafe Airtight**

Einbautiefe von nur 35mm, DA 76-83mm, LED integriert, dimmbar Phasenabschnitt, Abstrahlwinkel 42°, CRI>95, 2 SDCM, Gehäuse Aluminium, Montage direkt an der Isolierung möglich, Ø 83mm, EinbauØ 76-83mm.

**10 Jahre Korrosionsschutzgarantie (ausgenommen geb. Stahl)**

weißmatt

<b>185 3516</b>	7W	610lm	2700K	<b>101,20 €</b>
<b>185 3524</b>	7W	630lm	3000K	<b>101,20 €</b>
<b>185 3535</b>	7W	700lm	4000K	<b>101,20 €</b>

gebürstet Stahl nicht für den Außenbereich

<b>185 3517</b>	7W	610lm	2700K	<b>101,20 €</b>
<b>185 3525</b>	7W	630lm	3000K	<b>101,20 €</b>
<b>185 3536</b>	7W	700lm	4000K	<b>101,20 €</b>

schwarz

<b>185 3518</b>	7W	610lm	2700K	<b>101,20 €</b>
<b>185 3526</b>	7W	630lm	3000K	<b>101,20 €</b>
<b>185 3537</b>	7W	700lm	4000K	<b>101,20 €</b>

graphit

<b>185 3519</b>	7W	610lm	2700K	<b>101,20 €</b>
<b>185 3527</b>	7W	630lm	3000K	<b>101,20 €</b>
<b>185 3538</b>	7W	700lm	4000K	<b>101,20 €</b>

**LED-Wandleuchte**
**ARTES**

8W, Wandmontage, druckgegossenes Aluminium mit pulverbeschichteter Oberfläche, Installation mit Montagerückplatte, inkl. Steckklemmen und zwei Kabeleingängen, Lichtwinkel/-verteilung individuell stufenweise verstellbar, LED integriert, dimmbar Phasenabschnitt, Ra>80, 3 SDCM, LxBxH 120x120x110mm.

**10 Jahre Korrosionsschutzgarantie**

<b>571 9047</b>	weiß	480lm	2700K	<b>138,00 €</b>
<b>571 9048</b>	weiß	480lm	3000K	<b>138,00 €</b>
<b>571 9049</b>	weiß	500lm	4000K	<b>138,00 €</b>
<b>571 9053</b>	schwarz	340lm	2700K	<b>138,00 €</b>
<b>571 9054</b>	schwarz	340lm	3000K	<b>138,00 €</b>
<b>571 9055</b>	schwarz	360lm	4000K	<b>138,00 €</b>
<b>571 9050</b>	graphit	340lm	2700K	<b>138,00 €</b>
<b>571 9073</b>	graphit	340lm	3000K	<b>138,00 €</b>
<b>571 9052</b>	graphit	360lm	4000K	<b>138,00 €</b>

**LED-Wandleuchte**
**ARTES MIDI**

32W, Wandmontage, druckgegossenes Aluminium mit pulverbeschichteter Oberfläche, Installation mit Montagerückplatte, inkl. Steckklemmen und zwei Kabeleingängen, Lichtwinkel/-verteilung individuell stufenweise verstellbar, LED integriert, dimmbar Phasenabschnitt, Ra>80, 3 SDCM, L70/B10 100.000h, LxBxH 205x205x125mm.

**10 Jahre Korrosionsschutzgarantie**

<b>897 0583</b>	weiß	1560lm	2700K	<b>242,80 €</b>
<b>897 0584</b>	weiß	1640lm	3000K	<b>242,80 €</b>
<b>897 0585</b>	weiß	1760lm	4000K	<b>242,80 €</b>
<b>897 0589</b>	schwarz	980lm	2700K	<b>242,80 €</b>
<b>897 0590</b>	schwarz	1030lm	3000K	<b>242,80 €</b>
<b>897 0591</b>	schwarz	1100lm	4000K	<b>242,80 €</b>
<b>897 0586</b>	graphit	960lm	2700K	<b>242,80 €</b>
<b>897 0587</b>	graphit	1010lm	3000K	<b>242,80 €</b>
<b>897 0588</b>	graphit	1080lm	4000K	<b>242,80 €</b>

**LED-Wandleuchte**
**ARTES ROUND**

8W, Wandmontage, druckgegossenes Aluminium mit pulverlackierter Oberfläche, Phasenabschnitt-dimmer, Installation mit Wandwinkel, inkl. Anschlussklemmen und zwei Kabeleingängen, Lichtwinkel/-verteilung individuell stufenweise verstellbar, bei Bedarf kann das Licht oben bzw. unten abgeschaltet werden. LxBxH 120x120x120mm

**10 Jahre Korrosionsschutzgarantie**

<b>594 3444</b>	Corten	360lm	2700K	<b>138,00 €</b>
<b>594 3445</b>	Corten	360lm	3000K	<b>158,00 €</b>
<b>594 3440</b>	schwarz	360lm	2700K	<b>138,00 €</b>
<b>594 3442</b>	schwarz	360lm	3000K	<b>138,00 €</b>
<b>594 3441</b>	graphit	360lm	2700K	<b>158,00 €</b>
<b>594 3443</b>	graphit	360lm	3000K	<b>138,00 €</b>







**LED-Gartenspot**  
**Hovden 15° und 36°**

Gehäuse aus robustem, zerspantem Aluminium, pulverbeschichtet, Montagebügel zur Montage an Wand, Boden oder an einem Erdspieß, Strahler kann um 270° gedreht werden, Aluminiumreflektor, Ra>80, 3 SDCM, graphit, Phasenabschnitt. **10 Jahre Korrosionsschutzgarantie**

15°						
578 0075	8W	540lm	3000K	Mini		169,00 €
578 0100	8W	600lm	4000K	Mini		169,00 €
578 0182	12W	1060lm	3000K	Midi		232,10 €
578 0184	12W	1080lm	4000K	Midi		232,10 €
578 0135	23W	2010lm	3000K	Maxi		361,80 €
578 0137	23W	2070lm	4000K	Maxi		361,80 €

36°						
595 0695	4W	250lm	3000K	Micro		120,20 €
578 0099	8W	550lm	3000K	Mini		169,00 €
578 0101	8W	620lm	4000K	Mini		169,00 €
578 0183	12W	1140lm	3000K	Midi		232,10 €
578 0185	12W	1160lm	4000K	Midi		232,10 €
578 0136	23W	2010lm	3000K	Maxi		361,80 €
578 0138	23W	2080lm	4000K	Maxi		361,80 €

**Zubehör Hovden o. Abb.**  
Erdspieß Aluminium

578 0130	graphit					13,10 €
----------	---------	--	--	--	--	---------

Visier Aluminium

572 6410	graphit			Micro		9,50 €
578 0079	graphit			Mini		13,10 €
578 0080	graphit			Midi		15,50 €
578 0081	graphit			Maxi		27,40 €



**LED-Außenleuchte**  
**Cube PRO Serie**

Per Bluetooth vernetzbare Sensor-Leuchte. Ausgestattet mit einem unsichtbaren iHF-Sensor integrieren sich die Wege- und Wand-Leuchten perfekt in die Architektur moderner Gebäude. Einstellung und **Vernetzung auf Basis von Bluetooth Mesh und der STEINEL Connect App**. Dimmbares Haupt- und Grundlicht sowie ein angenehmer Softlichtstart schaffen für die Bewohner immer das richtige Licht-Ambiente und sparen gleichzeitig Energie. Die kabellose Bluetooth-Vernetzung mit Nachbargruppen-Funktion sorgt dafür, dass das Licht vorausdenkt und eine gleichmäßige sowie sichere Ausleuchtung von Wegen und entlang von Gebäuden erfolgt.

Gehäuse aus Aluminium, Farbe anthrazit, mit unsichtbarem 160°-Hochfrequenz-Sensor (5m Erfassungsradius), Nachbargruppen-Funktion, kabellose Inbetriebnahme, Softlichtstart, Grundlicht (0-100%) und dimmbares Hauptlicht (0-100%), Nachlaufzeit, Dauerlicht 4h.

**Wandleuchte**

L 845 SC - mit Bewegungsmelder						
880 8508	9W	655lm	3000K			267,80 €
L 845 SC - ohne Bewegungsmelder						
880 8507	9W	719lm	3000K			226,10 €

**Pollerleuchte**

GL 85 SC 600 - mit Bewegungsmelder, H 600mm						
880 8510	9W	655lm	3000K			368,90 €
GL 85 SC 600 - ohne Bewegungsmelder, H 600mm						
880 8509	9W	719lm	3000K			327,30 €
GL 85 SC 900 - mit Bewegungsmelder, H 900mm						
880 8512	9W	655lm	3000K			392,70 €
GL 85 SC 900 - ohne Bewegungsmelder, H 900mm						
880 8511	9W	719lm	3000K			351,10 €







### Erdspießstrahler

#### Viti

3000K, schaltbar, Aluminium, Abstrahlwinkel 120°, strukturgraphit, IK06.

6W, 516lm			
<b>642 9137</b>	H 580mm	<b>118,90 €</b>	
10W, 742lm			
<b>642 9101</b>	H 820mm	<b>142,70 €</b>	
12W, 795lm			
<b>642 9055</b>	H 980mm	<b>166,50 €</b>	



### Pollerleuchte

#### Addia

10W, 3000K, 413lm, schaltbar, Aluminium, Abstrahlwinkel 120°, strukturgraphit, Breite 120mm.

<b>814 5432</b>	H 600mm	<b>274,20 €</b>	
<b>814 5431</b>	H 900mm	<b>298,20 €</b>	



### Pollerleuchte

#### Abee

15W, 3000K, 936lm, schaltbar, Aluminium, Abstrahlwinkel 120°, strukturgraphit, Breite 140mm.

<b>814 5430</b>	H 650mm	<b>301,10 €</b>	
-----------------	---------	-----------------	--



### Pollerleuchte

#### Zagami

13W, 3000K, 560lm, schaltbar, Aluminium, strukturgraphit, Ø120mm.

<b>814 5455</b>	H 265mm	<b>274,80 €</b>	
<b>814 5454</b>	H 650mm	<b>313,00 €</b>	



### Pollerleuchte

#### Korra

7W, 3000K, 250lm, schaltbar, Aluminium, Abstrahlwinkel 312°, strukturgraphit, Breite 106mm.

<b>814 5453</b>	H 200mm	<b>239,50 €</b>	
<b>814 5452</b>	H 650mm	<b>300,10 €</b>	



### Pollerleuchte

#### Aporia mit BWM

14W, 3000K, 700lm, schaltbar, Aluminium, Abstrahlwinkel 120°, strukturgraphit, Breite 140mm, Reichweite Melder 6-10m, Erfassungswinkel 120°.

<b>814 5465</b>	H 650mm	<b>375,40 €</b>	
-----------------	---------	-----------------	--



### Pollerleuchte

#### Fagi mit BWM

6W, 3000K, 440lm, schaltbar, Aluminium, Abstrahlwinkel 110°, strukturgraphit, Breite 84mm, Reichweite Melder 6-10m, Erfassungswinkel 120°.

<b>814 5469</b>	H 600mm	<b>344,00 €</b>	
-----------------	---------	-----------------	--



### Pollerleuchte

#### Ino mit BWM

8,5W, 3000K, 680lm, schaltbar, Aluminium, Abstrahlwinkel 120°, strukturgraphit, Breite 100mm, Reichweite Melder 6-10m, Erfassungswinkel 120°.

<b>814 5467</b>	H 600mm	<b>346,30 €</b>	
-----------------	---------	-----------------	--

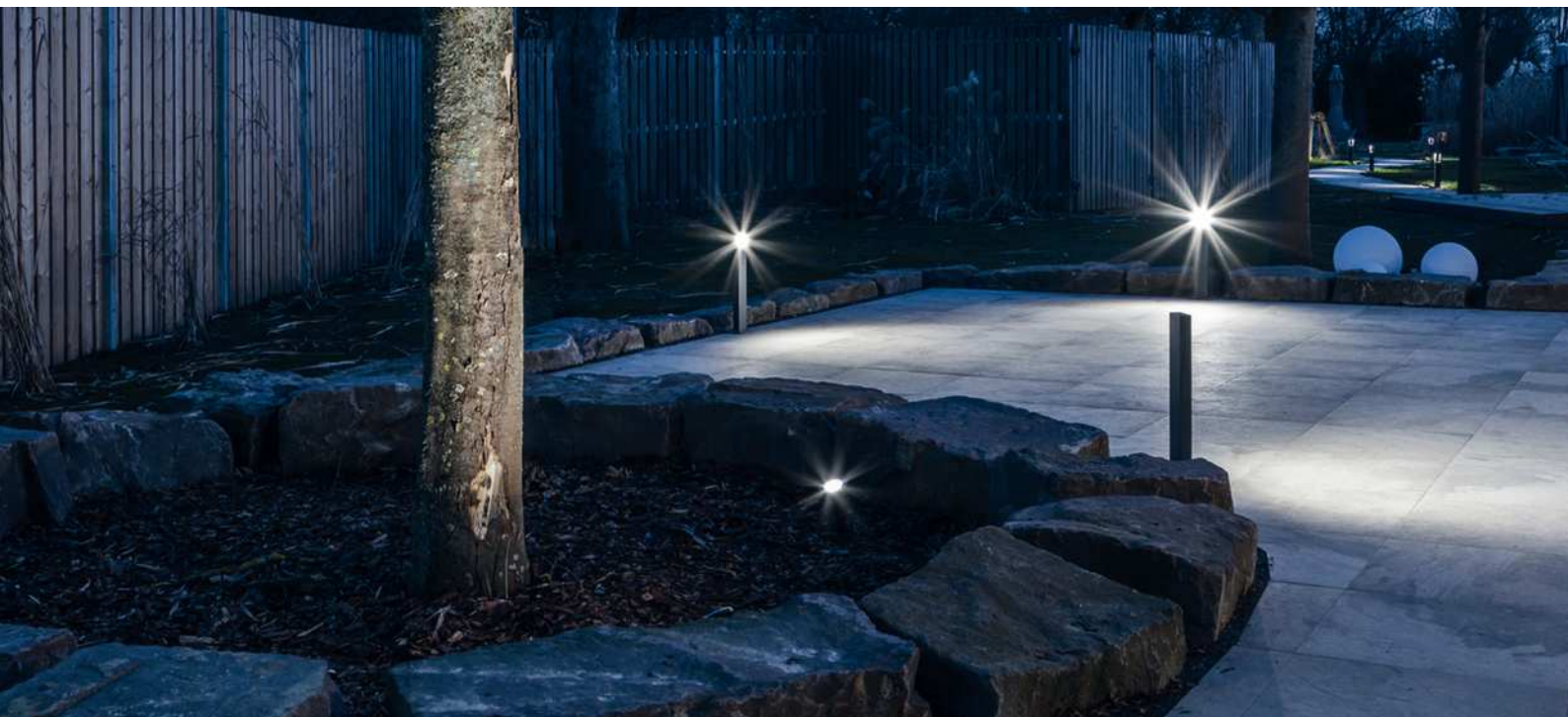



**LED-Akkutischleuchte**

**Ross**

Tischleuchten sind mehr als nur praktisch – sie sind auch ein stilvolles Accessoire, das jedem Raum eine persönliche Note verleiht. Mit einer Vielzahl von Farboptionen erhältlich, von sanftem Pastell bis hin zu lebendigen Akzentfarben, können Tischleuchten problemlos an jede Einrichtung angepasst werden.

Das praktische USB-C-Kabel macht das Aufladen der Tischleuchten zum Kinderspiel und bietet gleichzeitig eine bequeme Möglichkeit, sie überall im Raum zu platzieren, ohne auf Steckdosen angewiesen zu sein. Ladezeit 4,5h / Arbeitszeit 7,5h.

4,8W, Touchdimm-Funktion, Aluminiumdruckguss / Kunststoff, inkl. Ladekabel, 150lm, 3000K, Breite 105mm, Höhe 270mm.

<b>642 9214</b>	strukturschwarz	<b>107,00 €</b>
<b>642 9625</b>	pink	<b>107,00 €</b>
<b>642 9698</b>	rostbraun	<b>107,00 €</b>
<b>642 9747</b>	salbeigrün	<b>107,00 €</b>
<b>642 9344</b>	blau	<b>107,00 €</b>
<b>642 9450</b>	gelb	<b>107,00 €</b>
<b>642 9536</b>	orange	<b>107,00 €</b>
<b>642 9790</b>	sandbeige	<b>107,00 €</b>



**LED-Akkutischleuchte**

**Reiro**

Tischleuchten sind mehr als nur praktisch – sie sind auch ein stilvolles Accessoire, das jedem Raum eine persönliche Note verleiht. Mit einer Vielzahl von Farboptionen erhältlich, von sanftem Pastell bis hin zu lebendigen Akzentfarben, können Tischleuchten problemlos an jede Einrichtung angepasst werden.

Das praktische USB-C-Kabel macht das Aufladen der Tischleuchten zum Kinderspiel und bietet gleichzeitig eine bequeme Möglichkeit, sie überall im Raum zu platzieren, ohne auf Steckdosen angewiesen zu sein. Ladezeit 4,5h / Arbeitszeit 7,5h.

4,8W, Touchdimm-Funktion, Aluminium / Glas / Kunststoff, inkl. Ladekabel, 150lm, 3000K, Breite 110mm, Höhe, 285mm.

<b>642 9213</b>	strukturschwarz	<b>118,90 €</b>
<b>642 9343</b>	pink	<b>118,90 €</b>
<b>642 9449</b>	rostbraun	<b>118,90 €</b>
<b>642 9535</b>	sandbeige	<b>118,90 €</b>





### Stehleuchte

#### Biak

Die dekorative Stehleuchte BIAK wurde speziell für den Einsatz im Freien konzipiert. Ob Garten oder Balkon – mit ihrem schlanken und modernen Design fügt sie sich nahtlos in jegliche Außenbereiche ein. Sie bringt dabei ein warmes, einladendes Licht in Ihr Zuhause. Doch die BIAK ist nicht nur ein Hingucker, sie bringt auch Robustheit und Zuverlässigkeit mit. Dank ihrer IP44-Schutzklasse ist die BIAK gegen das Eindringen von Fremdkörpern und Spritzwasser geschützt und hält damit allen Witterungsbedingungen stand.

Schaltbar, Nennspannung 230V, Aluminium / Kunststoff, strukturgraphit, geeignet für E27-LED Leuchtmittel (exkl.), Höhe 1840mm, Breite 500mm.

642 9131

356,90 €



### Stehleuchte

#### Niobe

Die NIOBE Outdoor-Stehleuchte ist die perfekte Mischung aus Ästhetik und Leistung, die Außenbereichen ein besonderes Leuchten verleiht. Mit ihrer eleganten Optik und dem warmen Licht, das sie abstrahlt, wird die NIOBE zum Mittelpunkt Ihrer Outdoor-Entspannungszonen. Sie bringt nicht nur Licht, sondern auch Stil in Ihren Garten oder auf Ihre Terrasse. Mit ihrer IP54-Schutzklasse ist die NIOBE vor Staub und Spritzwasser geschützt und somit bestens gewappnet gegen die Herausforderungen des Freilufteinsatzes.

Schaltbar, Nennspannung 230V, Aluminium / Kunststoff, strukturgraphit, grau, geeignet für E27-LED Leuchtmittel max. 15W (exkl.), Höhe 1500mm, Breite 280mm.

814 5471

377,30 €



### Stehleuchte

#### Bioko

Die BIOKO ist mehr als nur eine Outdoor-Stehleuchte. Mit ihrem sorgfältig gestalteten Design dient sie als eindrucksvolles Dekorationselement, das Ihrem Garten oder Ihrer Terrasse ein einzigartiges Ambiente verleiht. Aber nicht nur das Erscheinungsbild der BIOKO überzeugt, sie punktet auch mit ihrer Robustheit und Zuverlässigkeit. Die BIOKO verfügt über eine IP65-Schutzklasse, was bedeutet, dass sie gut gegen das Eindringen von Staub und Spritzwasser geschützt ist.

Schaltbar, Nennspannung 230V, Aluminium / Kunststoff, strukturgraphit, geeignet für E27-LED Leuchtmittel max. 15W (exkl.), Höhe 1500mm, Breite 350mm

642 9048

202,20 €







**LED-Sensor-Außenleuchte  
DL Vario Quattro PRO S**

4 Infrarot-Sensoren individuell einstellbar, 10% Grundlicht, Dauerlicht 4h, Erfassungswinkel 360°, Reichweite 2-8m, Dämmerungseinstellung 2-1000lx, Zeiteinstellung 5 Sek. - 30 Min., Abdeckung Kunststoff strukturiert, Sensorlinsen in der Haube integriert, bis zu 10 Leuchten über Kabel vernetzbar, Montagehöhe max. 6m, IK07.

14W, 1430lm, ØxH 310x69mm

<b>593 1107</b>	3000K	weiß	<b>221,30 €</b>
<b>593 1106</b>	4000K	weiß	<b>221,30 €</b>



**LED-Sensor-Außenleuchte  
L 690 S**

360° Infrarot-Minisensor mit 4 Programmen, 10% Grundlicht, Dauerlicht 4h, vernetzbar über Kabel, inkl. Hausnummernbogen, Erfassungswinkel 360°, Reichweite 7m, Dämmerungseinstellung 2-1000lx, Zeiteinstellung 5 Sek. - 15 Min., Gehäuse aus Aluminium mit PMMA-Abdeckung, inkl. Hausnummern-Bogen, Montagehöhe max. 2,50m, IK07.

8,5W, 700lm, HxBxL 303x291x104mm

<b>459 0612</b>	3000K	anthrazit	<b>374,90 €</b>
-----------------	-------	-----------	-----------------



**LED-Sensor-Außenleuchte  
L 330 S**

360° Infrarot-Minisensor mit 4 Programmen, 10% Grundlicht, Dauerlicht 4h, vernetzbar über Kabel, Erfassungswinkel 360°, Reichweite 7m, Dämmerungseinstellung 2-1000lx, Zeiteinstellung 5 Sek. - 15 Min., Gehäuse aus Aluminium mit PMMA-Abdeckung, Montagehöhe max. 2,50m, IK10.

8,4W, 815lm, ØxH 253x110mm

<b>453 8653</b>	3000K	anthrazit	<b>232,10 €</b>
-----------------	-------	-----------	-----------------





### LED-Strahler Serie BASIC OFL/AFL

Kompaktes Gehäuse aus Aluminium, ADF-Spezialbügel aus Edelstahl für Wand-, Inneneck- oder Außeneckmontage, Bewegungsmelder für bewegungs- und tageslichtabhängiges Schalten der Beleuchtung.

10W, 3000K, 1000lm BxHxT 160x142x28mm			mit Bewegungsmelder 120° BxHxT 160x170x58mm		
<b>434 9953</b> weiß	<b>41,70 €</b>		<b>434 9955</b> weiß	<b>59,50 €</b>	
<b>434 9954</b> schwarz	<b>41,70 €</b>		<b>434 9956</b> schwarz	<b>59,50 €</b>	
30W, 3000K, 3000lm BxHxT 215x205x32mm			mit Bewegungsmelder 120° BxHxT 215x205x60mm		
<b>434 9957</b> weiß	<b>82,10 €</b>		<b>434 9959</b> weiß	<b>103,50 €</b>	
<b>434 9958</b> schwarz	<b>82,10 €</b>		<b>434 9960</b> schwarz	<b>103,50 €</b>	
47W, 4100K, 5000lm BxHxT 252x240x32mm			mit Bewegungsmelder 120° BxHxT 252x240x60mm		
<b>434 9949</b> weiß	<b>117,80 €</b>		<b>434 9951</b> weiß	<b>144,00 €</b>	
<b>434 9950</b> schwarz	<b>117,80 €</b>		<b>434 9952</b> schwarz	<b>144,00 €</b>	



### LED-Strahler Serie SUN OFL/AFL

Hochwertiges Gehäuse aus Aluminium-Druckguss, ADF-Spezialbügel aus Edelstahl für Wand-, Inneneck- oder Außeneckmontage, Überspannungskategorie II (bis 2,5KV), Bewegungsmelder mit relaischonender Nulldurchgangsschaltung, Bewegungsmelder mit Schaltausgang für Master/Master- oder Master/Slave-Netzungen.

9,7W, 3000K, 900lm BxHxT 133x150x75mm			mit Bewegungsmelder 160° BxHxT 133x210x75mm		
<b>430 7906</b> weiß	<b>78,50 €</b>		<b>434 7127</b> weiß	<b>101,20 €</b>	
<b>430 7907</b> schwarz	<b>78,50 €</b>		<b>434 7128</b> schwarz	<b>101,20 €</b>	
30W, 3000K, 3400lm BxHxT 252x227x86mm			mit Bewegungsmelder 160° BxHxT 250x290x86mm		
<b>430 7910</b> weiß	<b>190,40 €</b>		<b>434 7131</b> weiß	<b>220,20 €</b>	
<b>430 7911</b> schwarz	<b>190,40 €</b>		<b>434 7132</b> schwarz	<b>220,20 €</b>	
48W, 3100K, 5100lm BxHxT 252x227x86mm			mit Bewegungsmelder 160° BxHxT 250x290x86mm		
<b>430 7914</b> weiß	<b>234,40 €</b>		<b>434 7135</b> weiß	<b>264,20 €</b>	
<b>430 7915</b> schwarz	<b>234,40 €</b>		<b>434 7136</b> schwarz	<b>264,20 €</b>	



### LED-Strahler Serie SUN OFL/AFL

Hochwertiges Gehäuse aus Aluminium-Druckguss, ADF-Spezialbügel aus Edelstahl für Wand-, Inneneck- oder Außeneckmontage, Überspannungskategorie II (bis 2,5KV), Bewegungsmelder mit relaischonender Nulldurchgangsschaltung, Bewegungsmelder mit Schaltausgang für Master/Master- oder Master/Slave-Netzungen.

9,7W, 5200K, 1000lm BxHxT 133x150x75mm			mit Bewegungsmelder 160° BxHxT 210x133x75mm		
<b>430 7908</b> weiß	<b>78,50 €</b>		<b>434 7129</b> weiß	<b>101,20 €</b>	
<b>430 7909</b> schwarz	<b>78,50 €</b>		<b>434 7130</b> schwarz	<b>101,20 €</b>	
30W, 5200K, 3700lm BxHxT 252x227x86mm			mit Bewegungsmelder 160° BxHxT 250x290x86mm		
<b>430 7912</b> weiß	<b>190,40 €</b>		<b>434 7133</b> weiß	<b>220,20 €</b>	
<b>430 7913</b> schwarz	<b>190,40 €</b>		<b>434 7134</b> schwarz	<b>220,20 €</b>	
48W, 5200K, 5400lm BxHxT 252x227x86mm			mit Bewegungsmelder 160° BxHxT 250x290x86mm		
<b>430 7916</b> weiß	<b>234,40 €</b>		<b>434 7137</b> weiß	<b>264,20 €</b>	
<b>430 7917</b> schwarz	<b>234,40 €</b>		<b>434 7138</b> schwarz	<b>264,20 €</b>	



**LED-Flutlichtstrahler  
Floodlight weiß**

**Auslauf, Neue Generation Q1 2025.**  
Mit Sicherheitsglas, Abstrahlwinkel 100°x100°,  
Spannung 220-240V.  
10W, LxBxH 122x131x36mm, Ra>80.  
Weitere Lichtfarben und Wattagen erhältlich.

<b>623 0626</b>	1100lm	3000K	<b>30,70 €</b>
<b>623 0628</b>	1200lm	4000K	<b>30,70 €</b>



**LED-Flutlichtstrahler  
Floodlight schwarz**

**Auslauf, Neue Generation Q1 2025.**  
Mit Sicherheitsglas, Abstrahlwinkel 100°x100°,  
Spannung 220-240V.  
10W, LxBxH 122x131x36mm, Ra>80.  
Weitere Lichtfarben und Wattagen erhältlich.

<b>623 0625</b>	1100lm	3000K	<b>30,70 €</b>
<b>623 0627</b>	1200lm	4000K	<b>30,70 €</b>



**LED-Flutlichtstrahler  
Floodlight weiß**

**Auslauf, Neue Generation Q1 2025.**  
Mit Sicherheitsglas, Abstrahlwinkel 100°x100°,  
Spannung 220-240V.  
20W, LxBxH 144x156x42mm, Ra>80.  
Weitere Lichtfarben und Wattagen erhältlich.

<b>623 0632</b>	2200lm	3000K	<b>36,40 €</b>
<b>623 0634</b>	2400lm	4000K	<b>36,40 €</b>



**LED-Flutlichtstrahler  
Floodlight schwarz**

**Auslauf, Neue Generation Q1 2025.**  
Mit Sicherheitsglas, Abstrahlwinkel 100°x100°,  
Spannung 220-240V.  
20W, LxBxH 144x156x42mm, Ra>80.  
Weitere Lichtfarben und Wattagen erhältlich.

<b>623 0631</b>	2200lm	3000K	<b>36,40 €</b>
<b>623 0633</b>	2400lm	4000K	<b>36,40 €</b>



**LED-Flutlichtstrahler  
Floodlight weiß**

**Auslauf, Neue Generation Q1 2025.**  
Mit Sicherheitsglas, Abstrahlwinkel 100°x100°,  
Spannung 220-240V.  
50W, LxBxH 206x218x46mm, Ra>80.  
Weitere Lichtfarben und Wattagen erhältlich.

<b>623 0644</b>	5500lm	3000K	<b>71,00 €</b>
<b>623 0646</b>	6000lm	4000K	<b>71,00 €</b>



**LED-Flutlichtstrahler  
Floodlight schwarz**

**Auslauf, Neue Generation Q1 2025.**  
Mit Sicherheitsglas, Abstrahlwinkel 100°x100°,  
Spannung 220-240V.  
50W, LxBxH 206x218x46mm, Ra>80.  
Weitere Lichtfarben und Wattagen erhältlich.

<b>623 0643</b>	5500lm	3000K	<b>71,00 €</b>
<b>623 0645</b>	6000lm	4000K	<b>71,00 €</b>



**LED-Flutlichtstrahler  
Floodlight schwarz**

**Auslauf, Neue Generation Q1 2025.**  
Mit Sicherheitsglas, Abstrahlwinkel 100°x100°,  
Spannung 220-240V.  
80W, LxBxH 335x250x55mm, Ra>80.  
Weitere Lichtfarben und Wattagen erhältlich.

<b>641 2072</b>	10.000lm	4000K	<b>254,70 €</b>
-----------------	----------	-------	-----------------



**LED-Flutlichtstrahler  
Floodlight schwarz**

**Auslauf, Neue Generation Q1 2025.**  
Mit Sicherheitsglas, Abstrahlwinkel 100°x100°,  
Spannung 220-240V.  
125W, LxBxH 381x290x59mm, Ra>80.  
Weitere Lichtfarben und Wattagen erhältlich.

<b>641 2051</b>	15.000lm	4000K	<b>396,20 €</b>
-----------------	----------	-------	-----------------



**LED-Flutlichtstrahler  
Floodlight schwarz**

**Auslauf, Neue Generation Q1 2025.**  
Mit Sicherheitsglas, Abstrahlwinkel 100°x100°,  
Spannung 220-240V.  
165W, LxBxH 418x322x60mm, Ra>80.  
Weitere Lichtfarben und Wattagen erhältlich.

<b>641 2054</b>	20.000lm	4000K	<b>457,00 €</b>
-----------------	----------	-------	-----------------







**LED-Flutlichtstrahler  
Floodlight GEN4 10**

**Neue Generation ab Q1 2025.**  
Gehärteter Glasdiffusor opal, Abstrahlwinkel 100°x100°, MultiLumen Einstellung, Klimamembran für optimierten Luftaustausch bei konstant hohem IP-Schutz, Kabelverschraubung mit integrierter Waterstop-Funktion, Spannung 220-240V, Ra>80, bis zu 1200lm, PowerSelect 8/6W, LxBxH 136x36x127mm.

weiß			
<b>462 7043</b>	3000K	<b>30,70 €</b>	
<b>462 7045</b>	4000K	<b>30,70 €</b>	

schwarz			
<b>462 7036</b>	3000K	<b>30,70 €</b>	
<b>462 7044</b>	4000K	<b>30,70 €</b>	



**LED-Flutlichtstrahler  
Floodlight GEN4 20**

**Neue Generation ab Q1 2025.**  
Gehärteter Glasdiffusor opal, Abstrahlwinkel 100°x100°, MultiLumen Einstellung, Klimamembran für optimierten Luftaustausch bei konstant hohem IP-Schutz, Kabelverschraubung mit integrierter Waterstop-Funktion, Spannung 220-240V, Ra>80, bis zu 2400lm, PowerSelect 17/11W, LxBxH 157x38x141mm.

weiß			
<b>462 7047</b>	3000K	<b>36,40 €</b>	
<b>462 7049</b>	4000K	<b>36,40 €</b>	

schwarz			
<b>462 7046</b>	3000K	<b>36,40 €</b>	
<b>462 7048</b>	4000K	<b>36,40 €</b>	



**LED-Flutlichtstrahler  
Floodlight GEN4 50**

**Neue Generation ab Q1 2025.**  
Gehärteter Glasdiffusor opal, Abstrahlwinkel 100°x100°, MultiLumen Einstellung, Klimamembran für optimierten Luftaustausch bei konstant hohem IP-Schutz, Kabelverschraubung mit integrierter Waterstop-Funktion, Spannung 220-240V, Ra>80, bis zu 6000lm, PowerSelect 41/27W, LxBxH 201x43x179mm.

weiß			
<b>462 7051</b>	3000K	<b>71,00 €</b>	
<b>462 7053</b>	4000K	<b>71,00 €</b>	

schwarz			
<b>462 7050</b>	3000K	<b>71,00 €</b>	
<b>462 7052</b>	4000K	<b>71,00 €</b>	



**LED-Flutlichtstrahler  
Floodlight GEN4 100**

**Neue Generation ab Q1 2025.**  
Gehärteter Glasdiffusor opal, Abstrahlwinkel 100°x100°, MultiLumen Einstellung, Klimamembran für optimierten Luftaustausch bei konstant hohem IP-Schutz, Kabelverschraubung mit integrierter Waterstop-Funktion, Spannung 220-240V, Ra>80, bis zu 10.000lm, PowerSelect 69/53W, LxBxH 236x52x236mm.

weiß			
<b>462 7055</b>	3000K	<b>229,70 €</b>	
<b>462 7057</b>	4000K	<b>229,70 €</b>	

schwarz			
<b>462 7054</b>	3000K	<b>229,70 €</b>	
<b>462 7056</b>	4000K	<b>229,70 €</b>	



**LED-Flutlichtstrahler  
Floodlight GEN4 150**

**Neue Generation ab Q1 2025.**  
Gehärteter Glasdiffusor opal, Abstrahlwinkel 100°x100°, MultiLumen Einstellung, Klimamembran für optimierten Luftaustausch bei konstant hohem IP-Schutz, Kabelverschraubung mit integrierter Waterstop-Funktion, Spannung 220-240V, Ra>80, bis zu 15.000lm, PowerSelect 100/83W, LxBxH 266x55x343mm.

weiß			
<b>462 7059</b>	3000K	<b>355,80 €</b>	
<b>462 7061</b>	4000K	<b>355,80 €</b>	

schwarz			
<b>462 7058</b>	3000K	<b>355,80 €</b>	
<b>462 7060</b>	4000K	<b>355,80 €</b>	



**LED-Flutlichtstrahler  
Floodlight GEN4 200**

**Neue Generation ab Q1 2025.**  
Gehärteter Glasdiffusor opal, Abstrahlwinkel 100°x100°, MultiLumen Einstellung, Klimamembran für optimierten Luftaustausch bei konstant hohem IP-Schutz, Kabelverschraubung mit integrierter Waterstop-Funktion, Spannung 220-240V, Ra>80, bis zu 20.000lm, PowerSelect 133/117W, LxBxH 294x58x376mm.

weiß			
<b>462 7063</b>	3000K	<b>410,60 €</b>	
<b>462 7065</b>	4000K	<b>410,60 €</b>	

schwarz			
<b>462 7062</b>	3000K	<b>410,60 €</b>	
<b>462 7064</b>	4000K	<b>410,60 €</b>	





**LED-Scheinwerfer  
GUELL 1 A40/W**

Geeignet für den Außen- und Innenbereich, Gehäuse Aluminium-Druckguss, Diffusor aus gehärtetem Sicherheits-Flachglas, asymmetrischer Reflektor, Kabelverschraubung M20x1.5 für Kabel mit Ø10-14mm, Außenschrauben aus Edelstahl, Aluminium-Clip mit Edelstahlfeder, unverlierbar, Stahlbügel lackiert mit Polyesterpulverlack nach Kataphorese-Beschichtung. Auch in anderen Lichtfarben erhältlich, HxBxT 85x222x319mm.

36W			
<b>650 9561</b>	5028lm, 3000K	<b>241,60 €</b>	
<b>650 9560</b>	5112lm, 4000K	<b>241,60 €</b>	

51W			
<b>650 9559</b>	6249lm, 3000K	<b>267,80 €</b>	
<b>650 9558</b>	6505lm, 4000K	<b>267,80 €</b>	



**LED-Scheinwerfer  
GUELL 2 A40/W**

Geeignet für den Außen- und Innenbereich, Gehäuse Aluminium-Druckguss, Diffusor aus gehärtetem Sicherheits-Flachglas, asymmetrischer Reflektor, Kabelverschraubung M20x1.5 für Kabel mit Ø10-14mm, Außenschrauben aus Edelstahl, Aluminium-Clip mit Edelstahlfeder, unverlierbar, Stahlbügel lackiert mit Polyesterpulverlack nach Kataphorese-Beschichtung. Auch in anderen Lichtfarben erhältlich, HxBxT 85x368x319mm.

74W			
<b>650 9575</b>	9605lm, 3000K	<b>432,00 €</b>	
<b>650 9574</b>	10.030lm, 4000K	<b>432,00 €</b>	

103W			
<b>650 9573</b>	12.619lm, 3000K	<b>533,10 €</b>	
<b>650 9572</b>	13.006lm, 4000K	<b>533,10 €</b>	



**LED-Scheinwerfer  
GUELL 2.5 A/W**

Geeignet für den Außen- und Innenbereich, Gehäuse Aluminium-Druckguss, Diffusor aus gehärtetem Sicherheits-Flachglas, asymmetrischer Reflektor, Kabelverschraubung M20x1.5 für Kabel mit Ø 10-14mm, Außenschrauben aus Edelstahl, Aluminium-Clip mit Edelstahlfeder, unverlierbar, Stahlbügel lackiert mit Polyesterpulverlack nach Kataphorese-Beschichtung. Auch in anderen Lichtfarben erhältlich, HxBxT 90x366x455mm.

154W			
<b>650 9596</b>	18.148lm, 3000K	<b>655,70 €</b>	
<b>650 9595</b>	20.027lm, 4000K	<b>655,70 €</b>	



**Zubehör**

**GUELL 1  
Halterung Mastzopf Ø 60/76mm**

<b>118 5791</b>	Einzel	<b>71,40 €</b>
<b>118 5792</b>	Doppelt	<b>86,90 €</b>

**GUELL 1 und 2  
Wandausleger**

<b>118 5778</b>	500mm	<b>71,40 €</b>
<b>118 5779</b>	1000mm	<b>95,20 €</b>

**GUELL 2  
Halterung Mastzopf Ø 60/76mm**

<b>118 5785</b>	Einzel	<b>66,60 €</b>
<b>118 5786</b>	Doppelt	<b>110,70 €</b>

**GUELL 2.5  
Wandausleger**

<b>735 2978</b>	1000mm	<b>121,40 €</b>
-----------------	--------	-----------------

**Halterung Mastzopf Ø 60/76mm**

<b>735 2967</b>	Einzel	<b>79,70 €</b>
-----------------	--------	----------------





Hocheffizienter und innovativer LED-Scheinwerfer für den 1:1-Ersatz von konventionellen Installationen. Vorinstalliertes Anschlusskabel (1m) mit Kabelverbinder für schnelle Installation. Die Auswahl zwischen verschiedenen Lichtstrompakten und asymmetrischer oder symmetrischer Optik ermöglicht den Einsatz für zahlreiche Anwendungen. Gute Farbwiedergabe Ra 70. Hohe Schlagfestigkeit (IK08: BVP111/125/130; IK09: BVP140). Aluminium, grau, Leuchtenüberspannungsschutz bis 6kV im Gegentaktmodus und bis 8kV im Gleichtaktmodus, externer Anschluss.



### LED-Scheinwerfer

#### CoreLine Tempo

Symmetrische Optik

##### BVP111

4263lm, LxBxH 287x212x64mm

<b>618 9226</b>	3000K	31W	<b>244,00 €</b>
<b>618 9227</b>	4000K	31W	<b>244,00 €</b>

##### BVP125

8000lm, LxBxH 323x341x67mm

<b>184 2993</b>	3000K	59W	<b>327,30 €</b>
<b>180 4652</b>	4000K	59W	<b>327,30 €</b>

### LED-Scheinwerfer

#### CoreLine Tempo

Symmetrische Optik

##### BVP125

12.000lm, LxBxH 323x341x67mm

<b>184 2994</b>	3000K	88W	<b>363,00 €</b>
<b>180 4651</b>	4000K	90W	<b>363,00 €</b>

##### BVP130

26.000lm, LxBxH 486x389x40mm

<b>184 2997</b>	3000K	191W	<b>708,10 €</b>
<b>383 8230</b>	4000K	182W	<b>708,10 €</b>



### LED-Scheinwerfer

#### CoreLine Tempo

Asymmetrische Optik

##### BVP111

4263lm, LxBxH 287x212x64mm

<b>618 9228</b>	3000K	31W	<b>244,00 €</b>
<b>618 9229</b>	4000K	31W	<b>244,00 €</b>

##### BVP125

8000lm, LxBxH 323x341x67mm

<b>184 3112</b>	3000K	59W	<b>327,30 €</b>
<b>180 4650</b>	4000K	57W	<b>327,30 €</b>

### LED-Scheinwerfer

#### CoreLine Tempo

Asymmetrische Optik

##### BVP125

12.000lm, LxBxH 323x341x67mm

<b>184 3113</b>	3000K	88W	<b>363,00 €</b>
<b>180 4649</b>	4000K	90W	<b>363,00 €</b>

##### BVP130

26.000lm, LxBxH 486x389x40mm

<b>184 3116</b>	3000K	191W	<b>708,10 €</b>
<b>383 8227</b>	4000K	182W	<b>708,10 €</b>







**Anbaufuter  
Floodlight FL41 mini**

Werkstoff des Gehäuses Aluminium, Oberflächenschutz pulverbeschichtet, Werkstoff der Abdeckung Kunststoff transparent, silber, Lichtverteilung asymmetrisch, Nennspannung 220...240V, IK08.

LxBxH 265x245x54mm

100W, 13.000lm			
<b>985 9416</b>	3000K	<b>216,30 €</b>	
<b>985 9417</b>	4000K	<b>216,30 €</b>	
200W, 26.000lm			
<b>985 9418</b>	3000K	<b>360,50 €</b>	
<b>985 9419</b>	4000K	<b>360,50 €</b>	

**Anbaufuter  
Fluter SiCompact® 31 micro**

Mit LED High Power, Aluminium-Druckguss glänzend weißaluminium, Bügel aus Stahlblech lackiert, primäre Lichtlenkung mit Linse aus Kunststoff, Einscheiben-Sicherheitsglas klar, Lichtaustritt direkt strahlend, asymmetrisch, Vorschaltgerät EVG, mit Leitung, 3x1,5mm<sup>2</sup>, 50/60Hz, Anschlussleitung 2m vormontiert, IK08.

LxBxH 330x159x47mm

30W, 4.000lm			
<b>523 5761</b>	3000K	<b>316,50 €</b>	
<b>523 5762</b>	4000K	<b>316,50 €</b>	

**Anbaufuter  
Fluter SiCompact® 31 mini**

Mit LED High Power, Aluminium-Druckguss glänzend weißaluminium, Bügel aus Stahlblech lackiert, primäre Lichtlenkung mit Linse aus Kunststoff, Einscheiben-Sicherheitsglas klar, Lichtaustritt direkt strahlend, asymmetrisch, Vorschaltgerät EVG, mit Leitung, 3x1,5mm<sup>2</sup>, 50/60Hz, Anschlussleitung 2m vormontiert, IK08.

LxBxH 461x261x62mm

48W, 8.000lm			
<b>523 5763</b>	3000K	<b>570,80 €</b>	
<b>523 5764</b>	4000K	<b>570,80 €</b>	
100W, 15.000lm			
<b>523 5765</b>	3000K	<b>787,10 €</b>	
<b>523 5766</b>	4000K	<b>787,10 €</b>	
130W, 20.000lm			
<b>523 5767</b>	3000K	<b>941,40 €</b>	
<b>523 5768</b>	4000K	<b>941,40 €</b>	

**Anbaufuter  
Fluter SiCompact® 31 midi**

Mit LED High Power, Aluminium-Druckguss glänzend weißaluminium, Bügel aus Stahlblech lackiert, primäre Lichtlenkung mit Linse aus Kunststoff, Einscheiben-Sicherheitsglas klar, Lichtaustritt direkt strahlend, asymmetrisch, Vorschaltgerät EVG, mit Leitung, 3x1,5mm<sup>2</sup>, 50/60Hz, Anschlussleitung 2m vormontiert, IK08.

LxBxH 560x330x62mm

171W, 27.000lm			
<b>523 5769</b>	3000K	<b>1.175,60 €</b>	
<b>523 5770</b>	4000K	<b>1.175,60 €</b>	
250W, 37.000lm			
<b>523 5771</b>	3000K	<b>1.445,40 €</b>	
<b>523 5772</b>	4000K	<b>1.445,40 €</b>	



# siteco



## Zukunft. Sport.

Sie möchten Kosten und CO<sub>2</sub> sparen?  
Sie wollen von maximaler Förderung profitieren?  
Dann setzen Sie auf LED-Flutlicht von SITECO.  
Ob Neubau oder Sanierung. Wir stehen Ihnen bei  
der Umsetzung zur Seite. Sprechen Sie uns an –  
gemeinsam finden wir Ihre individuelle Lichtlösung.

**SITECO steht für herausragende Lichttechnologie.**

[siteco.com](http://siteco.com)



Flutlicht  
**Made in  
Traunreut.**







**Strahler  
FLOODY ECO**

Hochwertiges Design für zwei Lichtpakete mit Edelstahlbügel und einer 1m Anschlussleitung. Die schwenkbaren Strahler eignen sich ideal für Fassaden, Werkstätten, Laderampen sowie Logistikbereiche. Die präzise 100-Grad-Optik sorgt für gezielte Ausleuchtung. (Auch in 3000K erhältlich)

Mit Klimastopfen ausgestattet, ermöglichen die Leuchten Wand- und Deckenmontage. Ideal für anspruchsvolle Anwendungen im Innen- und überdachten Außenbereich. In direkter Gebäudenähe bei Kabeleinführung von unten oder seitlich auch für den ungeschützten Außenbereich geeignet.

**Strahler  
FLOODY ECO**

- Werkstoff des Gehäuses Aluminium
- Lampenabdeckung aus Polycarbonat
- Gehäusefarbe weiß
- Oberflächenschutz pulverbeschichtet
- Inkl. LED-Betriebsgerät stromgesteuert
- Schlagfestigkeit IK07

50W, 4000K, LxBxH 265x305x43mm

**526 0403**

6500lm

**73,80 €**

**Strahler  
FLOODY ECO**

- Werkstoff des Gehäuses Aluminium
- Lampenabdeckung aus Polycarbonat
- Gehäusefarbe weiß
- Oberflächenschutz pulverbeschichtet
- Inkl. LED-Betriebsgerät stromgesteuert
- Schlagfestigkeit IK07

100W, 4000K, LxBxH 265x305x43mm

**526 0404**

13.000lm

**236,80 €**







### LED-Außenleuchte ClearWay Gen2

Diese neue zweite Generation der Leuchte baut auf die Stärken ihres Vorgängers auf und ist so konzipiert, dass Sie Ihre Gesamtbetriebskosten noch stärker minimieren können. ClearWay Gen2 verbessert verglichen mit der traditionellen städtischen Beleuchtung die wichtigsten Aspekte des Straßenbeleuchtungserlebnisses erheblich. Diese kosteneffiziente Beleuchtungslösung eignet sich hervorragend für neue Straßen und zur Renovierung vorhandener Installationen. Sie kombiniert ein klar konzipiertes, hochwertiges Licht mit erheblichen Einsparungen bei den Energie- und Wartungskosten.

### LED-Außenleuchte ClearWay Gen2

4000K, Aluminium, grau, pulverbeschichtet, LED-Modul austauschbar, Farbwiedergabe Ra70, Anschluss über 5-poligen Schnellsteckverbinder, IK09, Mastzopf 48-76mm.

21,5W, 3045lm,  
LxBxH 525x326x109mm

**567 8855**                      **516,50 €**

Ersatz für HQL125W

### LED-Außenleuchte ClearWay Gen2

4000K, Aluminium, grau, pulverbeschichtet, LED-Modul austauschbar, Farbwiedergabe Ra70, Anschluss über 5-poligen Schnellsteckverbinder, IK09, Mastzopf 48-76mm.

40,5W, 6090lm,  
LxBxH 525x326x109mm

**567 8856**                      **661,60 €**

Ersatz für HQL250W

### LED-Außenleuchte ClearWay Gen2

4000K, Aluminium, grau, pulverbeschichtet, LED-Modul austauschbar, Farbwiedergabe Ra70, Anschluss über 5-poligen Schnellsteckverbinder, IK09, Mastzopf 48-76mm.

72W, 10.200lm,  
LxBxH 525x326x109mm

**567 8857**                      **822,30 €**

Ersatz für HQL400W





Foto Andrea Badrutt, Chur



**LED-Außenleuchte  
CAMINO, 48... VARIO**

Mit variabel einstellbarem Lichtstrom, Universal-Mastbefestigungssystem, Linsenoptik mit asymmetrisch breitstrahlender Lichtverteilung, Gehäuse Aluminium-Druckguss, pulverlackiert DB702 eisenglimmer, zweiteilig, flaches Sicherheitsglas IK09, Schalter zur Einstellung des Lichtstroms in der Leuchte, Lichtpunkthöhe 3-8m, Farbtemperatur 4000K, Spannung 220-240V, Lebensdauer L90>100.000h.

**L50, 9-35W, 1330-5480lm**

**461 4112 838,40 €**

**L100, 16-70W, 2730-11.140lm**

**461 4117 953,40 €**



**LED-Außenleuchte  
FILOS, 42... VARIO**

Mit variabel einstellbarem Lichtstrom, asymmetrisch breitstrahlende Lichtverteilung, glasfaserverstärktes Polyestergehäuse, Abdeckung PC klar, UV-stabilisiert, abklapp- und aushängbar, Lichtpunkthöhe 3-6m, Farbtemperatur 4000K, Spannung 220-240V, Lebensdauer L90>100.000h.

**L50, 9-35W, 1400-5670lm**

**642 6009 unlackiert 580,70 €**  
**642 6013 eisenglimmer DB702 609,60 €**

**L80, 16-50W, 2840-8370lm**

**642 6015 unlackiert 690,00 €**  
**642 6019 eisenglimmer DB702 719,10 €**

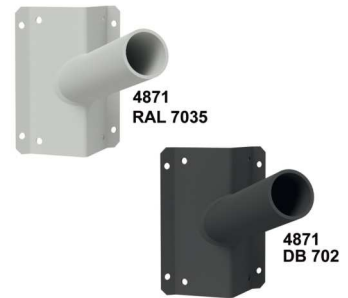

**Zubehör  
Rohrausleger**

Zur Befestigung an flachen Wänden und Gebäudeecken, Aluminium-Blechteil 4mm stark, mit acht Befestigungsbohrungen Ø 9 und angeschweißtem Auslegerrohr/Tragestützen, Breite 156mm, Höhe 200mm.

**4871, Ø 60mm (Länge 100mm)**

**466 5587 lichtgrau 113,10 €**  
**642 5981 eisenglimmer DB702 117,20 €**



# VIA

## Highlight nachhaltiger Produktgestaltung



langlebig und effizient

smarte Optionen

Dark Sky konform

werkzeuglose Montage

werkzeugloser Komponententausch



Jetzt  
informieren:  
[www.schuch.de](http://www.schuch.de)

 **SCHUCH**

**Mit Leidenschaft für gutes Licht!**

Adolf Schuch GmbH • Mainzer Str. 172 • 67547 Worms





**FlexiTech ED AT**



Wand



Decke

**LED-Einzelbatterie-Leuchte mit automatischer Testfunktion**

**FlexiTech ED AT**

Erkennungsweite von 20m einseitig und doppelseitig, klares und geradliniges Design bei Wand- und Deckenmontage, für Dauer- und Bereitschaftsschaltung sowie 1h, 3h oder 8h Betrieb, Helligkeit kann im Netzbetrieb in drei Stufen eingestellt werden, Lithium-Ionen-Technologie, einfache Fehleranalyse und Statusanzeige über zweifarbige LED, im Lieferumfang sind bereits Piktogramme (Pfeil rechts, links, unten, oben und blind) enthalten.

Länge 228mm, Breite 120mm, Höhe/Tiefe 34mm  
**126 3979** Anschlussspannung 230V~, 50/60Hz **313,70 €**

**FlexiTech SE AT**



Decke



Wand

**FlexiTech SE AT**

Sicherheitsleuchte für eine effiziente Fluchtwegbeleuchtung, für Dauer- und Bereitschaftsschaltung sowie 1h, 3h oder 8h Betrieb, Helligkeit kann im Netzbetrieb in drei Stufen eingestellt werden, Lithium-Ionen-Technologie, einfache Fehleranalyse und Statusanzeige über zweifarbige LED durch eine Prüftaste, 400lm.

Länge 228mm, Breite 120mm, Höhe/Tiefe 31mm  
**126 3981** Anschlussspannung 230V~, 50/60Hz **313,70 €**

**Zubehör für FlexiTech**

- 126 3982** Blendschutz für FlexiTech SE **31,70 €**
- 126 3980** Einputzrahmen für FlexiTech SE und FlexiTech ED **48,90 €**
- 445 7762** Ballschutzkorb für FlexiTech SE und FlexiTech ED **27,80 €**



**LED-Leuchte Euro X AT**

LED-Einzelbatterie-Leuchte mit automatischen, wöchentlichen Funktionstest sowie automatischen Betriebsdauertest (alle 6 Monate), Decken- und Wandaufbau, für Dauer- und Bereitschaftsschaltung per Schiebeschalter sowie 3h Notlichtdauer, 1 Minute Rückschaltverzögerung nach Netzwiederkehr, Lithium-Ionen-Technologie, inkl. Piktogramm-Set (Pfeil rechts, links und unten), Nennspannung 220-240V.

Gehäuse Kunststoff weiß, LxBxH: 230x60x163mm, Erkennungsweite 20m  
**427 9931** 3,2W 3h **248,60 €**

**LED-Leuchte Atlantic und Outdoor Wall CGLine+**

LED Einzelbatterie-Leuchte mit automatischen Funktionstest, für Dauer- und Bereitschaftsschaltung sowie 1h, 3h und 8h Betrieb, Blockierfunktion über zentrale Überwachungseinrichtung für Betriebsruhezzeiten, einfache Fehleranalyse und Statusanzeige über Bicolor-LED und Prüftaster, 1 Minute Rückschaltverzögerung nach Netzwiederkehr, Gehäuse Polycarbonat Aluminium grau, mit selbstregelnder Batterieheizung.

**Atlantic LED mit symmetrischer Optik**, LxBxH 303x136x62mm, Wand- oder Deckenmontage  
**556 2663** 9,3W, 220lm **554,80 €**

**Outdoor Wall mit asymmetrischer Optik**, LxBxH 303x184x160mm, Wandmontage  
**556 2664** 9,3W, 225lm **612,20 €**

**LED-Leuchte Crystal Way**

1-8h/D AT, Rettungszeichen-Scheibenleuchte, für Wand- und Deckenmontage, inklusive Piktogramm-Set (Pfeil rechts, links, unten, blind), IK04, weiß, Nennspannung 230V, 60lm, automatischer Selbsttest.

Länge 231mm, Höhe 133mm, Breite 47mm  
**434 6918** 2,5W, 20m **331,20 €**  
**434 6919** 2,5W, 30m **362,60 €**





**Rettungszeichenleuchte**  
Baureihe **KMUK/KMU**

Material Kunststoff, Erkennungsweite 24m, LED-Leuchtmittel, Überbrückungszeit 3h, inkl. Piktoset, weiß.

**Überwachung SelfControl (SC)** mit klarer geschlossener Haube, LiFePO4 Akku 3,2V/1,5Ah, max. 3,7W, 3,2W bei Dauerschaltung, LxBxH 35x251x177mm.

651 9984 105,90 €

**Überwachung Wireless Basic mit zentraler Meldefunktion**, LiFePO4 Akku 3,2V/3,3Ah, max. 5,3W, 3,9W bei Dauerschaltung, made in Germany, LxBxH 35x251x177mm.

129 5941 282,00 €



**Rettungszeichenleuchte**  
Baureihe **GA**

Kunststoff, Erkennungsweite 22m, LED-Leuchtmittel, Überbrückungszeit 3h, wechselbare Piktogramme, weiß.

**Überwachung SelfControl (SC)** zur Deckenaufbaumontage, LiFePO4 Akku 6,4V/1,2Ah, max. 4,3W, 3,5W bei Dauerschaltung, LxBxH 80,9x241,5x190,3mm.

819 8478 214,20 €

**Überwachung SelfControl (SC)** zur Wandanbaumontage, LiFePO4 Akku 6,4V/1,2Ah, max. 4,3W, 3,5W bei Dauerschaltung, LxBxH 56,1x241,5x152,2mm

819 8647 214,20 €



**LED-Sicherheitsleuchte**  
Baureihe **IL**

Kunststoff, LED-Leuchtmittel, Überbrückungszeit 3h, Ø 100mm, H 36mm, Linsenstecksystem FlexiClick inkl. Rund-/Flurlinse.

**Überwachung SelfControl (SC)**, weiß, LiFePO4 Akku 3,2V/3Ah, max. 2,8W, Leistung 0,3W bei Bereitschaftsschaltung.

651 9983 105,90 €

**Überwachung Wireless Professional mit zentraler Meldefunktion**, schwarz, LiFePO4 Akku 3,2V/3,3Ah, max. 3,4W, Leistung 0,4W bei Bereitschaftsschaltung, made in Germany.

146 0872 341,50 €



**LED-Sicherheitsleuchte**  
Baureihe **ZAW**

Zink-Druckguss, Wandmontage, Überbrückungszeit 3h, LED-Leuchtmittel.

**Überwachung SelfControl (SC)**, weiß, LiFePO4 Akku 3,2V/3,3Ah, max. 4,6W, Leistung DS 3,3W, Leistung BS 1W, LxBxH 65x315x140mm.

435 8332 327,30 €

**Überwachung Wireless Basic mit zentraler Meldefunktion**, schwarz, LiFePO4 Akku 3,2V/3,3Ah, max. 5,3W, Leistung DS 3,9W, Leistung BS 1,5W, LxBxH 65x315x140mm.

146 1395 428,40 €





**Sicherheits-Handscheinwerfer**

Spritzwassergeschütztes Gehäuse Kunststoff (PC), schlagzäh, Leuchtenkopf verstellbar, Streulicht-Vorsteckscheibe orange, Ladestation zur Stand- oder Wandbefestigung, Steckernetzteil und 12V KFZ-Adapter im Lieferumfang enthalten, mit Ladezustandsanzeige, Leuchtmodus einstellbar, Lichtfarbe 757, schwarz.

LxBxH 150x125x290mm  
Schutzklasse: II im Ladebetrieb, III im Batteriebetrieb  
Netz-Systemleistung: 2W  
Notlicht: 3 h

843 7650 140lm 211,90 €



**Einzelbatterie-Sicherheitsleuchte GSUN® 3**

Wandleuchte zur Rettungswegkennzeichnung, Armatur Kunststoff weiß, Diffusor Kunststoff opal, 4 Folien zur Rettungswegkennzeichnung beigelegt, mit automatischem Selbsttest, wahlweise in Bereitschaftsschaltung oder Dauerschaltung anschließbar, smart+IP Leuchte mit NFC-Schnittstelle, IK03.

LED 4W, 4000K, Erkennungsweite 21m, LxBxH 241x126x76mm, Notlicht: 1/3/8h

462 6962 246,80 €



**Einzelbatterie-Sicherheitsleuchte GSUN® 3**

Wand- und Deckenleuchte zur Rettungswegkennzeichnung, Armatur Kunststoff weiß, Diffusor Kunststoff opal, 4 Folien zur Rettungswegkennzeichnung beigelegt, mit automatischem Selbsttest, wahlweise in Bereitschaftsschaltung oder Dauerschaltung anschließbar, smart+IP Leuchte mit NFC-Schnittstelle, IK03.

LED 4W, 4000K, Erkennungsweite 21m, LxBxH 241x126x147mm, Notlicht: 1/3/8h

462 6961 246,80 €



**Einzelbatterie-Sicherheitsleuchte GSUN® D**

Wand- und Deckenleuchte zur Rettungswegkennzeichnung, Gehäuse Aluminium-Strangpressprofil pulverbeschichtet, weiß, inkl. Universal Befestigungssatz für Decken- und Wandanbau, zum Einlegen sind 4 Rettungszeichenfolien und 1 weiße Folie beigelegt, mit automatischem Selbsttest, wahlweise in Bereitschaftsschaltung oder Dauerschaltung anschließbar, smart+IP Leuchte mit NFC-Schnittstelle, IK03.

LED 2W, 4000K, Erkennungsweite 24m, LxBxH 247x45x200mm, Notlicht: 1/3/8h

618 6018 198,00 €



© Linus Lintner



**Einzelbatterie-Sicherheitsleuchte GSUN® S**

Wand- und Deckenleuchte zur Rettungswegkennzeichnung, Gehäuse Aluminium-Strangpressprofil pulverbeschichtet, inkl. Universal Befestigungssatz für Decken- und Wandanbau, zum Aufstecken sind 4 Rettungszeichenfolien und 1 weiße Folie beigelegt, mit automatischem Selbsttest, wahlweise in Bereitschaftsschaltung oder Dauerschaltung anschließbar, Notlicht: 1/3/8h, smart+IP Leuchte mit NFC-Schnittstelle, IK03.

LED 2W, 4000K, Erkennungsweite 24m, LxBxH 247x45x195mm.  
523 4064 weiß 227,20 €  
179 5115 silberfarben 227,20 €

LED 2,6W, 4000K, Erkennungsweite 32m, LxBxH 327x45x237mm.  
523 4066 weiß 251,10 €  
523 4067 silberfarben 251,10 €

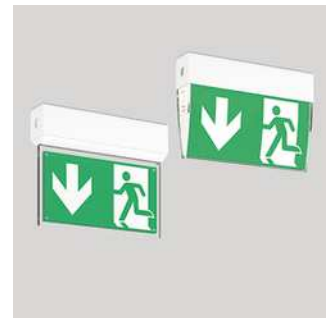

**Einzelbatterie-Sicherheitsleuchte Exeo S und Exeo D**

Gehäuse Kunststoff (PC) schlagzäh, 4 Rettungszeichenfolien und 1 weiße Folie zum Einlegen oder Aufstecken beigelegt, Befestigungswinkel zur Wandmontage und zwei Dichtschrauben, mit automatischem Selbsttest, wahlweise in Bereitschaftsschaltung oder Dauerschaltung anschließbar, Notlicht: 3h, IK03.

LED 4W, 4000K, Erkennungsweite 24m.

Abb. links - **Exeo S**: Displayscheibe Kunststoff hochtransparent, LxBxH 255x48x204mm.  
997 9650 weiß 164,70 €

Abb. rechts - **Exeo D**: LxBxH 255x48x177mm.  
877 4234 weiß 131,00 €







## MULTIDIGIT air

Skalierbares Funk-Überwachungssystem  
für Einzelbatterie-Sicherheitsleuchten



Inbetriebnahme und Überwachung via App

Bluetooth®-Mesh Vernetzung der Leuchten

Keine Busleitung erforderlich

### Pluspunkte

- ⊕ Funkvernetzung mit Bluetooth®-Mesh
- ⊕ Keine Busleitung erforderlich
- ⊕ Ideal geeignet für Sanierungen
- ⊕ Inbetriebnahme und Überwachung via App (iOS und Android)
- ⊕ Einfachste Konfiguration dank unserer benutzerfreundlichen App
- ⊕ Reset-Funktion hilft bei Projektwechsel und Neukonfiguration
- ⊕ Leuchtenabstand bis zu 15 m
- ⊕ Überwachung von bis zu 100 Einzelbatterieleuchten
- ⊕ Prüfbücher und alle relevanten Daten können schnell lokal oder online gespeichert werden
- ⊕ Erhebliche Zeitersparnis für Servicetechniker durch reduzierten Dokumentationsaufwand



MULTIDIGIT air App  
jetzt downloaden!



GET IT ON  
Google Play



Download on the  
App Store



www.rzb.de



### Einzelbatterie-Sicherheitsleuchte GSUN® 5 S

Wand- und Deckenleuchte, Gehäuse Polycarbonat, schlagzäh, Displayscheibe Kunststoff hochtransparent mit Rettungszeichen einseitig/zweiseitig, 4 Rettungszeichenfolien und 1 weiße Folie zum Aufstecken beigelegt, für Durchgangsverdrahtung geeignet, inkl. Adapter zur Wandmontage, Notlicht: 3h, weiß, 4000K, IK03.

Automatischer Selbsttest, wahlweise in Bereitschaftsschaltung oder Dauerschaltung anschließbar.

LED 4W, Erkennungsweite 24m,  
LxBxH 255x48x204mm

819 2056

345,10 €



### Einzelbatterie-Sicherheitsleuchte GSUN® 5 D

Wand- und Deckenleuchte, Gehäuse Polycarbonat, schlagzäh, 4 Rettungszeichenfolien und 1 weiße Folie zum Einlegen beigelegt, für Durchgangsverdrahtung geeignet, inkl. Adapter zur Wandmontage, Notlicht: 3h, weiß, 4000K, IK03.

Automatischer Selbsttest, wahlweise in Bereitschaftsschaltung oder Dauerschaltung anschließbar.

LED 4W, Erkennungsweite 24m,  
LxBxH 255x48x177mm

819 2055

285,60 €



### Einzelbatterie-Sicherheitsleuchte CENTRYXX IP40

Deckenleuchte, Gehäuse und Abdeckung Polycarbonat, Kunststofflinsen zur Flächen- und Rettungswegbeleuchtung im Lieferumfang enthalten, Linsen sind werkzeuglos austauschbar. Notlicht: 3h/240lm, 8h/120lm, Lichtfarbe 740, 4000K, IK03.

Automatischer Selbsttest, Bereitschaftsschaltung.

LxBxH 150x150x30mm

819 2045

weiß

244,00 €

819 2046

schwarz

244,00 €



### Einzelbatterie-Sicherheitsleuchte LUCIO 2

Geeignet für Deckeneinbau/Deckeneinbau, Gehäuse Polycarbonat, Kunststofflinsen zur Flächen- und Rettungswegbeleuchtung im Lieferumfang enthalten, inkl. Zubehör für Deckeneinbau und Deckenaufbau. Deckenstärke S 1-40mm, Notlicht: 3h/240lm, 8h/120lm, Lichtfarbe 740, 4000K, IK06.

Automatischer Selbsttest, Bereitschaftsschaltung.

Deckenausschnitt DA 116-120mm  
ØxH 135x2mm, HEL 60mm

819 2027

weiß

326,50 €

819 2028

schwarz

326,50 €





# UNSERE FOKUSPARTNER IM BEREICH



## FEUCHTRAUMWANNENLEUCHTEN



FEGIME Deutschland GmbH & Co. KG  
Gutenstetter Str. 8e  
90449 Nürnberg  
Tel 0911-6433-0  
Fax 0911-6433-150  
info@fegime.de  
www.fegime.de